



Horaire d'ouverture :
Du Lundi au Vendredi
de 10 H à 12 H et de 14 H à 18 H
Email : contact@jmb-electronique.com

ATTENTION :
tous nos prix
sont en Euros T.T.C

Composants Actif :

Tarif du 15/12/2001

Tables des Matières

Diodes et pont Redresseur	Page 2
Transistors : Bc ,Bf ,Bd	Page 3
Transistors : Fet, Mosfet,U.J.T, Thyristor ,Triac	Page 4
Régulateurs :	Page 5
Circuits Linéaires :	Page 6,7,8
Circuit Logiques : C.MOS	Page 9
Circuit Logiques : T.T.L 74,74LS,74AS,74ALS	Page 10,11
Circuit Logiques : 74S,74F,74C,74H,74HC,74HCT	Page 12
Circuit Micro : CPU, Microcontrôleur, Périphériques	Page 13
Circuit Micro : Série 80, 82, Divers	Page 14
Circuit Micro : Efcis, Motorola, Zilog	Page 15
Circuit Peri : Pal, Prom, C.I divers, Eprom	Page 16
Circuit Mémoire : RAM Dynamique, Ram Statique	Page 17
Module Mémoire : Module SIMM, SIPP, EDO, SDRAM	Page 18
Carte Mémoire : Carte extention mémoire pour PC	Page 19
Opto-Electronique : Led, Infrarouge E/R, Acc	Page 20
Opto-Electronique : Bargraph,LDR,Crist Liquide, Optocoup	Page 21
Composants Passif : Support, Dipswitch,Quartz,Cables,Connect	Page 22
Composants Passif : Prise, Filtre, Refroidisseur, Capa, Divers	Page 23
Bon de Commande :	Page 24
Conditions Générales de Ventas :	Page 25

Retrouvez nous et suivez nos promotions mensuelles,
sur le WEB à l'adresse suivante www.jmb-electronique.com



Pont Redresseur :

Code	Désignation		Prix
280505	Pont Rond	1A40V	0,38 €
280515	Pont en ligne	2,5A250V	0,84 €
280535	Pont carré	25A400V	3,35 €



Pont Rond 40V 1A

Diodes de redressement :

Code	Ref	Type	Prix
295100	1N4001	1A 100V	0,12 €
295145	MR502RL	3A 200V	0,12 €
295150	1N4004	1A 400V	0,11 €
295151	1N4004	1A 400V	0,08 €
295155	1N4936	1A 400V	0,23 €
295158	1N4936PL	1A 400V	0,23 €
295200	1N4007	1A 1000V	0,06 €
295201	1N4007	Les 10	0,53 €

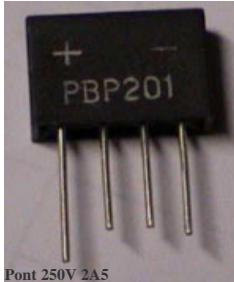

Pont 250V 2A5



Pont 400V 25A

Diodes Diverses:

297010	BY188	0,29 €
297011	BY188G	0,30 €
297030	BY227	0,38 €
297035	BYV27/100	0,43 €
298010	AA119	0,99 €
298550	1N5148	1,30 €
298605	Schottky 20V 5A	1,45 €
298610	Schottky 60V	1,45 €
298805	1N5297	1,83 €
298810	1N5297W	1,83 €
298945	VR 14,5V	1,30 €
298946	VR 14,5V	1,30 €
298950	1,5KE300A Transil	1,83 €
299010	40890 RCA	1,83 €
299020	MOT W10731	1,83 €
299030	MOT W1190	0,50 €
299040	MOT2551	0,50 €
299050	VHE1403	0,99 €
299055	16CTQ100	0,99 €



Pont 400V 25A

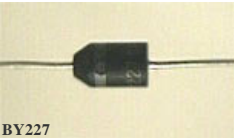

BY227



40890RCA

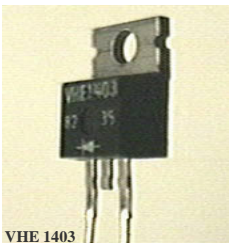

VHE 1403

Diodes Petit signaux:

295500	1N4148	75V0.2A	0,04 €
295501	1N4148	Les 10	0,35 €
295510	1N4150	50V0.3A	0,04 €
295511	1N4150	Les 10	0,35 €
299100	Diac 032	32 v	0.30 €



Diodes Zener 500 mW et 1W3 :

Diodes Zener de faible puissance de type BZX55C et BZX85C, ou équivalent.

BZX55C et Equivalent : Boitier DO-35

Puissance 500 mW		Prix
290008	1N4735A 6,2V	0,15 €
290010	BZX55C 2,37V	0,18 €
290015	BZX55C 2,76V	0,18 €
290020	BZX55C 3,16V	0,18 €
290025	BZX55C 3,83V	0,18 €
290028	BZX55C 3,9V	0,11 €
290030	BZX55C 4,7V	0,14 €
290035	BZX55C 5,1V	0,08 €
290038	BZX55C 5,6V	0,14 €
290039	1N5340B 6V	0,11 €
290040	BZX55C 6,2V	0,14 €
290042	BZX55C 6,49V	0,18 €
290045	BZX55C 6,98V	0,15 €
290050	BZX55C 7,5V	0,14 €
290055	BZX55C 9,09V	0,18 €
290056	BZX55C 9,1V	0,18 €
290100	BZX55C 10V	0,14 €
290105	BZX55C 11V	0,14 €
290110	BZX55C 12V	0,14 €
290115	BZX55C 13V	0,14 €
290120	BZX55C 15V	0,14 €
290125	BZX55C 18,2V	0,18 €
290135	BZX55C 22V	0,14 €
290140	BZX55C 24V	0,14 €
290145	BZX55C 27V	0,14 €
290150	BZX55C 30V	0,14 €
290155	BZX55C 33V	0,14 €
290200	BZX55C 51,1V	0,18 €

BZX85C et Equivalent : Boitier DO-41

Puissance 1W3		Prix
290505	BZX85C 2,76V	0,23 €
290510	BZX85C 3,1V	0,23 €
290515	BZX85C 3,3V	0,23 €
290520	BZX85C 3,9V	0,15 €
290525	BZX85C 4,71V	0,23 €
290530	BZX85C 5,6V	0,23 €
290535	BZX85C 6,2V	0,15 €
290540	BZX85C 8,2V	0,23 €
290545	BZX85C 9,1V	0,23 €
290550	BZX85C 10V	0,15 €
290555	1N4743A 13V	0,15 €
290560	BZX85C 15V	0,15 €
290565	BZX85C 18V	0,15 €
290580	BZX85C 39V	0,12 €
290581	MOT2656 39V	0,15 €
290581	1N4754A 39V	0,14 €
290585	BZX85C 43V	0,15 €
290590	BZX85C 47V	0,15 €
290591	1N4756A 47V	0,12 €



BZX85C

**... ATTENTION ...
Tous nos tarifs sont
en ... EUROS ...**

**Transistors Serie ...BC... :**

Code	Désignation	Fonction	Prix
200107	BC107C	NPN TO18 50V 0,1A	0,38 €
200141	BC141-10	NPN TO39 60V 1A	0,69 €
200161	BC161-16	PNP TO39 60V 1A	0,84 €
200171	BC171A	NPN SOT30 45V 0,1A	0,53 €
200172	BC172C	NPN SOT30 20V 0,1A	0,38 €
200173	BC173C	NPN SOT30 20V 0,1A	0,53 €
200177	BC177	PNP TO18 45V 0,100A	0,84 €
200179	BC179B	PNP TO18 20V0,1A	0,84 €
200183	BC183C	NPN SOT30 45V 0,2A	0,53 €
200206	BC206B	PNP TO106 20V 0,1A	0,61 €
200209	BC209B	NPN TO106 25V 0,1A	0,61 €
200211	BC211A16	NPN TO39 60V 1A	0,53 €
200213	BC213B	PNP SOT30 30V0,2A	0,43 €
200237	BC237B	NPN TO92 50V 0,1A	0,18 €
200238	BC238C	NPN TO92 30V 0,1A	0,18 €
200250	BC250B	PNP SOT30 20V0,1A	0,69 €
200256	BC256B	PNP SOT30 64V0,1A	0,27 €
200264	BC264B	FET SOT30 30V 0,01A	0,23 €
200307	BC307B	PNP TO92 50V 0,1A	0,18 €
200327	BC327-25	PNP TO92 50V 0,8A	0,12 €
200328	BC328-40	PNP TO92 25V 0,5A	0,12 €
200336	BC337-16	NPN TO92 50V 0,5A	0,12 €
200337	BC337-25	NPN TO92 50V 0,5A	0,12 €
200338	BC338-25	NPN TO92 30V 0,5A	0,23 €
200415	BC415B	PNP TO92 45V 0,1A	0,12 €
200546	BC546B	NPN TO92 65V 0,1A	0,12 €
200547	BC547C	NPN TO92 45V 0,1A	0,12 €
200548	BC548B	NPN TO92 30V 0,1A	0,12 €
200549	BC549C	NPN TO92 30V 0,1A	0,12 €
200556	BC556A	PNP TO92 65V 0,1A	0,12 €
200557	BC557A	PNP TO92 45V 0,1A	0,12 €
200558	BC558C	PNP TO92 30V 0,1A	0,12 €
200559	BC559B	PNP TO92 30V 0,1A	0,12 €
200560	BC560B	PNP TO92 45V 0,1A	0,12 €
200639	BC639	NPN TO92 80V 1A	0,32 €
200905	BCW91A	NPN SOT30 70V 0,8A	0,43 €
200910	BCW95A	NPN SOT30 70V 0,4A	0,69 €

Transistors Serie ...BD... :

202045	BD135	NPN TO126 45V 1,5A	0,38 €
202055	BD140	PNP TO126 80V 1,5A	0,53 €
202060	BD242	PNP TO66 45V 5A	0,69 €
202065	BD242C	PNP TO66 100V 5A	0,76 €
202070	BD243C	NPN TO66 100V 8A	0,76 €
202075	BD244	PNP TO66 45V 8A	0,76 €
202080	BD415	NPN X17 60V 1A	1,30 €
202085	BD416	PNP X17 60V 1A	0,84 €
202680	BD680	PNP TO126 80V 4A	0,99 €
202230	BDX66B	DARL PNP TO3 120V 16A	2,74 €

Transistors Serie ...BF, BFY... :

Code	Désignation	Fonction	Prix
201181	BF181	NPN TO72 30V 0,02A	0,99 €
201199	BF199	NPN TO92 25V 0,025A	0,23 €
201245	BF245	FET CN TO92 HF	0,53 €
201256	BF256	FET CN TO92 UHF	0,61 €
201272	BF272A	PNP TO72 40V 0,02A	1,30 €
201299	BF299	NPN SOT30 300V 0,1A	0,44 €
201324	BF324	PNP TO92 30V 0,025A	0,53 €
201391	BF391	NPN TO92 200V 0,5A	0,18 €
201392	BF392	NPN TO92 250V 0,5A	0,18 €
201422	BF422	NPN TO92 250V 0,05A	0,18 €
201423	BF423	PNP TO92 250V 0,05A	0,18 €
201471	BF471	NPN TO126 300V 0,1A	0,99 €
201472	BF472	PNP TO126 300V 0,1A	0,99 €
201492	BF492	PNP TO92 250V 0,5A	0,18 €
201493	BF493	PNP TO92 300V 0,5A	0,18 €
201494	BF494	NPN TO92 20V 0,03A	0,23 €
201509	BF509	PNP SOT30 40V 0,03V	0,18 €
201643	BF643	NPN TO202 300V 0,5A	0,18 €
201692	BF692	PNP TO39 350V 1A	0,18 €
201981	BF981	MOSFET SOT103 20V 0,02A	2,06 €
201905	BFY90	NPN TO72 28V 0,025A	1,30 €

Transistors Serie ...BU,BS,MJ,VN...

Code	Désignation	Fonction	Prix
202310	BU406D	NPN TOP66 400V 10A	2,29 €
202315	BU426A	NPN TOP3 900V 8A	2,82 €
202322	BU508A	NPN TO218 1500V 8A	2,06 €
202347	BU807	NPN TO220DARL400V8A	1,45 €
202349	BUW11A	NPN SOT93 850V 10A	2,29 €
202350	BUX20	NPN TO3 160V 50A	11,43 €
202355	BUX39	NPN TO3 120V 30A	3,81 €
202359	BUX81	NPN TO3 1000V 15A	6,86 €
202360	BUX85	NPN TO220 1000V 3A	2,36 €
202370	BUX98	NPN TO3 850V 30A	9,91 €
202405	BS170	FET CN TO92 60V 0,5A	0,84 €

Code	Désignation	Fonction	Prix
202505	MJ10006	NPN TO3 450V 10A	5,34 €
202510	MJ15003	NPN TO3 140V 20A	5,34 €
202511	MJ15004	PNP TO3 140V 20A	5,34 €
202525	MJ16002	NPN TO3 850V 5A	5,34 €
202555	MJE2955	PNP TO127 70V 10A	0,99 €
202560	MJE3055	NPN TO127 70V 10A	0,99 €

Code	Désignation	Fonction	Prix
202952	VN66AF	MOSFET	3,81 €
202955	VN0300	MOSFET CP TO92	3,35 €
202960	VN2222	MOSFET CN TO92	3,81 €



Code	Désignation	Fonction	Prix
203025	2N914	NPN TO18 15V 0,2A	0,41 €
203026	2N918	NPN TO46 30V 0,05A	0,56 €
203105	2N1613	NPN TO5 50V 0,5A	0,69 €
203115	2N1711	NPN TO5 75V 0,5A	0,38 €
203160	2N2218	NPN TO5 50V 0,5A	0,61 €
203165	2N2219A	NPN TO5 40V 0,8A	0,44 €
203175	2N2222 A PLAST	NPN TO92 40V 0,8A	0,15 €
203185	2N2222 A METAL	NPN TO18 40V 0,8A	0,30 €
203195	2N2369S	NPN TO18 15V 0,2A	0,38 €
203210	2N2646	UJT PNP TO72 35V 2A	1,36 €
203215	2N2647	UJT PNP TO72 35V 2A	2,06 €
203220	2N2904A	PNP TO5 60V 0,6A	0,38 €
203225	2N2905A	PNP TO5 60V 0,6A	0,44 €
203230	2N2906	PNP TO18 40V 0,6A	0,29 €
203235	2N2907 A PLAST	PNP TO92 40V 0,6A	0,15 €
203237	2N2907 A METAL	PNP TO18 40V 0,6A	0,30 €
203270	2N3055	NPN TO3 100V 15A	1,45 €
203310	2N3442	NPN TO3 160V 10A	2,59 €
203317	2N3640	PNP TO106 12V 0,08A	1,45 €
203335	2N3702	PNP TO92 40V 0,2A	1,22 €
203347	2N3766	NPN TO66 80V 4A	1,52 €
203360	2N3773	NPN TO3 160V 16A	3,13 €
203365	2N3819	MOSFET CN 25V 0,01A	0,58 €
203380	2N3866	NPN TO39 28V 0,4A	3,35 €
203395	2N3906	NPN TO92 40V 0,2A	0,17 €
203428	2N4401	NPN TO92 40V 0,6A	0,34 €
203435	2N4403	PNP TO92 40V 0,6A	0,53 €
203440	2N4416	FET CN TO72 30V0,01A	2,06 €
203465	2N5088	NPN TO92 30V 0,05A	3,43 €
203500	2N5459	FET CN TO92 25V0,01A	0,84 €
203595	2N6107	PNP TO220 80V 8A	1,30 €
203611	2N6339	NPN TO3 140V 25A	3,81 €
203612	2N6398	THYR TO220 600V 12A	1,45 €
203615	2N6554	THYR TO92 300V 0,8A	5,26 €

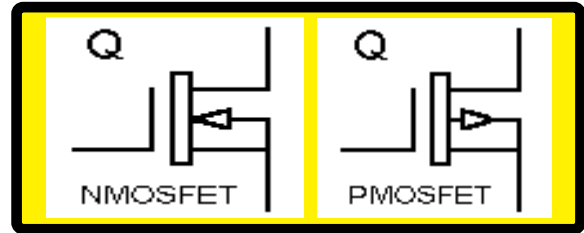

FET :

200264	BC264B FET SOT30 30V 0,01A	0,23 €
201245	BF245 FET CN TO92 HF	0,53 €
201256	BF256 FET CN TO92 UHF	0,61 €
202405	BS170 FET CN TO92 60V 0,5A	0,84 €
203440	2N4416 FET CN TO72 30V 0,01A	2,06 €
203500	2N5459 FET CN TO92 25V 0,01A	0,84 €

MOSFET :

201981	BF981 MOSFET SOT103 20V0,02A	2,06 €
202952	VN66AF MOSFET	3,81 €
202955	VN0300 MOSFET CP TO92	3,35 €
202960	VN2222 MOSFET CN TO92	3,81 €
203365	2N3819 MOSFET CN 25V 0.01A	0,58 €
204210	IRF520 MOSFET CNTO220100V5A	2,29 €
204215	IRF530 MOSFET CN TO220100V10A	1,30 €
204220	IRF? MOSFET CP 100V 1A	3,00 €
204250	IRFD420	NC

Réseau de Transistor :

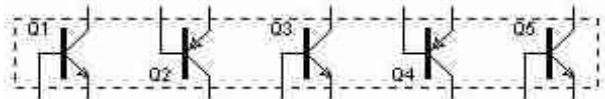

204020	TIP32C	PNP TO66 100V 3A	0,69 €
204025	TIP33C	NPN TOP3 100V 10A	1,30 €
204035	TIP42C	PNP TO66 100V 6A	0,61 €
204045	TIP122	NPN TOP66 100V 5A	0,69 €
204050	TIP125	PNP TOP66 60V 5A	1,14 €
204055	TIP126	PNP TOP66 80V 5A	0,99 €
204060	TIP127	PNP TOP66 100V 5A	1,30 €
204105	TIP3055	NPN TOP3 60V 15A	1,51 €

Code	Désignation	Fonction	Prix
204210	IRF520	MOSFET CN TO220 100V 5A	2,29 €
204215	IRF530	MOSFET CN TO220 100V 10A	1,30 €
204220	IRF ?	MOSFET CP 100V 1A	3,00 €
204250	IRFD420		N.C

210005	CA3018A	TO99 4Trans NPN	1,20 €
210025	CA3046	DIL14 5 Trans NPN FB	1,50 €
210030	CA3086	DIL14 5 Trans NPN	N.C
210040	CD4007	DIL14 3 Paires Com MosF	0,80 €
210050	MC1416P	DIL16 Equivalent ULN2004A	1,00 €
210070	MHQ2369	DIL14 Quad 2N2369 CER	3,50 €
210080	MPQ2907	DIL14 Quad 2N2907	4,25 €
210095	MPQ3725	DIL14 Quad TN3725 1A	4,25 €
210100	MPQ6001	DIL14	N.C
013740	UDN6118A	DIL18 8 Trans Darl NPN	1,80 €
210150	ULN2003A	DIL16 7 Trans Darl 0.5A	0,80 €
210155	ULN2004A	DIL16 7 Trans Darl 0.5A	0,80 €
210170	ULN2803A	DIL18 8 Trans Darl 0.5A	0,95 €
210175	ULN2804A	DIL18 8 Trans Darl 0.5A	0,95 €

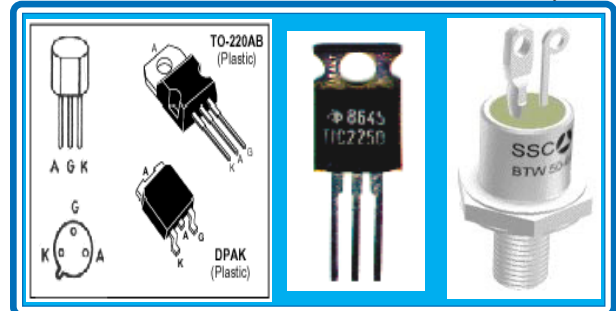

Thyristors :

Code	Désignation	Fonction	Prix
205020	2SA562	PNP TO98 30V 0,4A	1,45 €
205105	2SC945	NPN TO92 50V 0,1A	0,84 €
205135	2SC1307	NPN TOP66 70V 8A	8,84 €
205300	2SC2078	NPN TOP66 80V 3A	1,91 €
205305	2SC2166	NPN TO220 75V 4A	2,36 €

250610	PO102DA	THYR TO92 400V 0.8A	0,60 €
250615	2N6554	THYR TO92 300V 0.8A	5,26 €
250612	2N6398	THYR TO220 600V 12A	1,45 €
250617	40659	THYR TO202 400V 3,3A	1,20 €

Triacs :

255100	BTA04.400A	TRIAC TO220 400V4A	0,80 €
255105	BTA06.400B	TRIAC TO220 400V6A	1,80 €
255200	SC250M	TRIAC TO48 600V15A	9,90 €



Régulateur de Tension :

Code :	Désignation	Prix
Positif :		
080005	7805 TO-220 + 5V 1,5A	0,43 €
080010	7806 TO-220 + 6V 1,5A	0,49 €
080012	7808 TO-220 + 8V 1,5A	0,49 €
080015	7809 TO-220 + 9V 1,5A	0,49 €
080020	7810 TO-220 + 10V 1,5A	0,49 €
080025	7812 TO-220 + 12V 1,5A	0,49 €
080030	7815 TO-220 + 15V 1,5A	0,49 €
080035	7818 TO-220 + 18V 1,5A	0,49 €
080040	7824 TO-220 + 24V 1,5A	0,49 €
Negatif :		
080060	7905 TO-220 - 5V 1,5A	0,58 €
080065	7906 TO-220 - 6V 1,5A	0,58 €
080070	7908 TO-220 - 8V 1,5A	0,58 €
080075	7912 TO-220 - 12V 1,5A	0,58 €
080080	7915 TO-220 - 15V 1,5A	0,58 €
080085	7918 TO-220 - 18V 1,5A	0,58 €
080090	7924 TO-220 - 24V 1,5A	0,58 €
Positif :		
080105	78L05 TO-92 + 5V 0,1A	0,46 €
080110	78L08 TO-92 + 8V 0,1A	0,46 €
080115	78L12 TO-92 + 12V 0,1A	0,46 €
080120	78L15 TO-92 + 15V 0,1A	0,46 €
080125	78L18 TO-92 + 18V 0,1A	0,46 €
Negatif :		
080150	79L05 TO-92 - 5V 0,1A	0,59 €
080155	79L12 TO-92 - 12V 0,1A	0,59 €
080160	79L15 TO-92 - 15V 0,1A	0,59 €
Positif :		
080205	7805KTO-3 + 5V 1A	2,29 €
080210	7806KTO-3 + 6V 1A	2,29 €
080215	7808KTO-3 + 8V 1A	2,29 €
080220	7812KTO-3 +12V 1A	2,29 €
080225	7815KTO-3 +15V 1A	2,29 €
080230	7818KTO-3 +18V 1A	2,29 €
080235	7824KTO-3 +24V 1A	2,29 €
Negatif :		
080250	7905KTO-3 -5V 1A	2,74 €
080255	7906KTO-3 -6V 1A	2,74 €
080260	7908KTO-3 -8V 1A	2,74 €
080265	7912KTO-3 -12V 1A	2,74 €
080270	7915KTO-3 -15V 1A	2,74 €
080275	7918KTO-3 -18V 1A	2,74 €
080280	7924KTO-3 -24V 1A	2,74 €

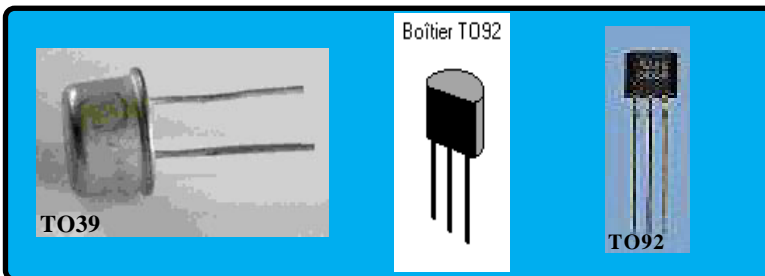
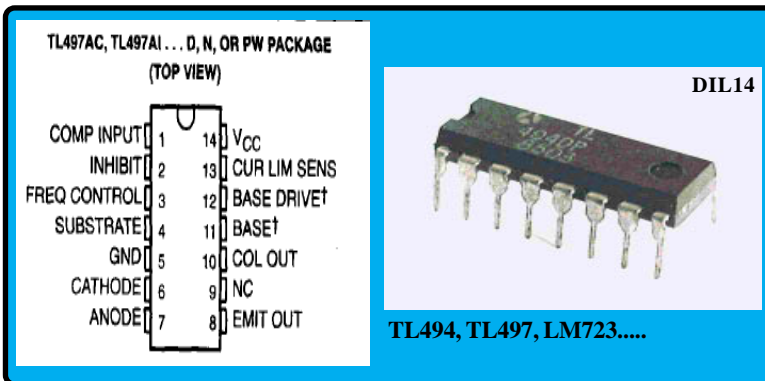
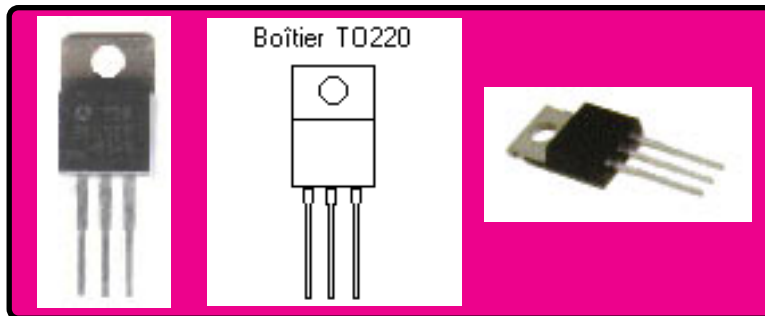

Code :	Désignation	Prix
080285	78S40	DIL16 Régulateur à découpage 4,27 €
080520	L146	DIL14 Régulateur Haute tension 8,38 €
080530	L200	TO-220 Régulateur U,A Réglable 2,06 €
080535	L200	TO-3 Régulateur U,A Réglable 6,10 €
080540	L296	Régulateur à découpage 16,00 €
035037	LM309H	TO-39 5V 0.5A 2,50 €
080545	L340-1	TO-3 5V 1A 2,29 €
080560	LM317T	TO-220 1,2 à 37V 1,5A 1,45 €
035550	LM337H	TO-39 1.2 à 37V 0.5A 4,72 €
080565	LM337T	TO-220 -1,2Và-37V1,5A 1,45 €
080570	LM309K	TO-3 5V 1A 2,74 €
080590	LM723	DIL14 Régulateur 2à37V 0,15A 0,70 €
080592	LM723 CERAM	DIL14 Régulateur 2à37V 0,15A 1,30 €
080595	LM723	TO-5 Régulateur 2à37V 0,15A 2,52 €
080020	TCA700Y	TO-220 +10V 1A 0,65 €
080650	TL494	Régulateur à découpage 5,34 €
080660	TL497ACN	Régulateur à découpage 3,81 €



Vous trouverez en page 22 - 23 nos refroidisseurs et supports de C.I





C.I Linéaires :

Code : Désignation			Prix	Code : Désignation			Prix		
062049	AN5620X	DIL16	C.I PAL TV	4,60 €	035001	LM124J	DIL14	4 Ampli OP	3,38 €
062050	AN7140	SIL09	Ampli Audio 5W	3,50 €	035010	LM301ADP	DIL08	Ampli OP	1,30 €
010005	CA3018A	TO-99	Réseau 4 Trans NPN	2,90 €	035025	LM306P	DIL08	Comp différentiel	0,99 €
010025	CA3046	DIL14	Réseau 4 Trans NPN	2,20 €	035035	LM308N	DIL08	Amplif OP	0,84 €
010030	CA3086	DIL14	Réseau 5 Trans NPN	1,85 €	035037	LM309H	TO-39	Régul 5 V	4,27 €
010050	CA3089E	DIL16	Ampli Démo FI FM	1,95 €	035045	LM310	DIL08	Ampli de tension	0,99 €
010055	CA3130	DIL08	Ampli OP BI-MOS	1,85 €	035050	LM311P	DIL08	Comp de tension	0,53 €
010060	CA3140	DIL08	Ampli OP BI-MOS	0,99 €	035051	LP311N	DIL08	Comp de tension	0,53 €
010065	CA3161E	DIL16	Dec Driver BCD AFF	2,45 €	035065	LM319N	DIL14	2 ampli OP H. vitesse	0,69 €
010070	CA3162E	DIL16	ADC Pour 3 AFF	9,95 €	035100	LM324N	DIL14	Quad Ampli OP	0,61 €
010075	CA3189	DIL16	FM IF System	2,65 €	035115	LM335Z	TO-92	Capteur de T° Précis	1,45 €
050700	CNX35	DIL06	Opto-coupleur	1,20 €	035117	LM336Z	TO-92	REF de tension 2,5V	1,30 €
050750	CNX62	DIL06	Opto-coupleur	1,45 €	035150	LM337H	TO-39	Rég. ajustable V.Neg	4,73 €
050600	CNY17	DIL06	Opto-coupleur	1,20 €	035165	LM339N	DIL14	4 comp. de tensions	0,43 €
050650	CNY75	DIL06	Opto-coupleur	1,37 €	035120	LM358DP	DIL08	2 Ampli OP faible cons	0,50 €
010095	DP8392AN	DIL16	Coaxial Trans	14,50 €	035185	LM347	DIL14		2,97 €
011000	ESM914	DIL08		N.C	035210	LM380N	DIL08	Ampli de puiss audio	1,91 €
062080	HA1368	SIL10	Ampli Audio	11,50 €	035215	LM380	DIL14	Ampli de puiss audio	1,91 €
062090	HA1377	SIL12	Ampli Double 5.8W	3,95 €	035225	LM382N	DIL14	2 Préampli faible bruit	3,20 €
062105	HA1392	SIL12	Ampli 2*6.8W/40hm	5,18 €	035235	LM386	DIL08	Ampli de puiss audio	1,22 €
062110	IH5020	DIL08	Switch Analog	12,85 €	035300	LM392N	DIL08	AmpliOP/Comp tens	1,22 €
080520	L146CB	DIL14	Régulateur H.TPréc	8,38 €	035350	LM567N	DIL08	Décodeur de tonalité	2,29 €
080530	L200C	PENTA	Régul 2.85V à 36V	2,06 €	035360	LM709	DIL08	Ampli OP	1,20 €
080540	L296	MULTI	Régul découp 4A	16,00 €	035400	LM741	DIL08	Ampli OP	0,38 €
080545	L340-1	TO-3	Régul Fixe 5V 1A	2,29 €	035410	LM741	TO-99	Ampli OP	2,20 €
011100	L702SP	MULTI	2A Quad DarlSwitch	3,80 €	035420	LM747	DIL14	Double ampli OP 741	1,14 €
011110	L747-1	DIL14	Double Ampli-OP	1,22 €	035430	LM748	DIL08	Ampli OP	0,91 €
062605	LA3210	SIL09	Pré-Ampli avec ALC	1,85 €	035700	LM3900N	DIL14	Quadruple ampli OP	1,45 €
062615	LA4110	DIP14	Ampli Audio	5,95 €	035750	LM1881N	DIL08	Sépar Synchro vidéo	4,34 €
062620	LA4140	SIL09	Ampli Audio	1,55 €	035050	LP311N	DIL08	Comparateur	0,53 €
062705	LA4461	SIL10	Ampli Audio 12W	8,40 €	035010	MAL301A	DIL08	Ampli OP	1,20 €
011150	LF351N	DIL08	Ampli-OP J.FET	0,75 €	011215	MC1309P	DIL14	FM Multi stéréo dec	5,50 €
011160	LF355N	DIL08	Ampli-OP J.FET	1,05 €	011220	MC1416P	DIL16	Rés trans H.Volt H.Cur	5,20 €
011165	LF356DP	DIL08	Ampli-OP J.FET	1,40 €	011222	MC1420G	TO-39		N.C
011175	LF398N	DIL08	Ampli-OP ECH BLOQ	3,65 €	011225	MC1458N	DIL08	Double Ampli-OP	0,46 €
011180	LF411ACN	DIL08	Ampli-OP6-18V4Mhz	1,80 €	011226	MC1458CP	DIL08	Double Ampli-OP	0,46 €
011185	LF442CN	DIL08	Ampli-OP LP J.FET	3,20 €	011230	MC1488P	DIL14	4 Driv de ligne RS232	0,75 €
					011235	MC1489P	DIL14	4 Réc de ligne RS232	0,75 €
					011240	MC1496P	DIL14	Modul/Démodulateur	1,20 €
					011241	MC1520G	TO-39		N.C
					011242	MC1709CP		Ampli-OP	3,50 €
					080590	MC1723L	DIL14	Régulateur 2V à 37V	0,76 €
					011243	MC1748CP1	DIL08	Ampli-OP	1,40 €
					011244	MC3001P	DIL14	4 Nand 2 Entrées	3,00 €
					011245	MC3026P	DIL14	2 Nand 4 EntréesPuis	4,50 €
					011248	MC3242AP	DIL28	Multiplex adresse	15,24 €
					011255	MC4024P	DIL14	Dual Volt Multivib	12,32 €
					011260	MC4044P	DIL14	Détecteur de phase	13,00 €
					011380	MLM 309K	TO3	Régulateur 5V	2,74 €

Fiches et connectiques
Page 8, 13, 22 et 23

Pico Fusible 3A
Pas de 2.54 à souder

sur C.I
Code : 610515
Prix : 0,55 €

Module
Emission
Reception
433Mhz
Dans notre prochain Catalogue



C.I Linéaires :

Code :	Désignation	Prix	Code :	Désignation	Prix
195100	MM5060AD DIL08	6,50 €	064105	TA7215P DIP2	12,20 €
195150	MM5307AN DIL14	8,20 €	064145	TA7222AP SIL10	3,20 €
195155	MM53200N DIL18	5,34 €	064250	TA7310P SIL09	3,15 €
050800	MOC3041 DIL06	2,36 €	017050	TAA300 TO92	N.C
011400	N8T28F DIL16	3,35 €	017060	TAA560 TO92	N.C
011505	NE527N DIL14	5,34 €	018145	TBA120T DIL14	1,85 €
011512	NE532N DIL08	1,50 €	018146	TBA120UB DIL14	1,85 €
011525	NE555P DIL08	0,45 €	018150	TBA800A DIL	11,50 €
011526	NE555G CERAM	1,00 €	018152	TBA820H DIL08	1,25 €
011530	NE556N DIL14	0,45 €	018250	TBA920 DIL16	3,65 €
011580	RC4560 DIL08	N.C	018350	TBA940 DIL14	6,55 €
011600	S576A DIL08	7,50 €	019200	TCA345A DIL04	3,65 €
011700	SDA2101R5 DIL08	6,10 €	019250	TCA440 DIL16	4,75 €
011750	SDA2112-2 DIL18	4,50 €	019450	TCA940E DIL14	2,90 €
036010	SFC2111M TO-99	3,30 €	020345	TDA1005A DIL16	6,10 €
036050	SFC2309C TO-3	2,74 €	020355	TDA1010A SIL09	2,45 €
036052	SFC2310DC DIL08	2,25 €	020365	TDA1012 DIL16	3,50 €
036065	SFC2709C TO-99	1,85 €	020370	TDA1013A SIL09	1,85 €
036070	SFC2710EC DIL14	2,25 €	020346	TDA1037 SIL09	6,40 €
036074	SFC2741C TO-99	1,85 €	020440	TDA1039 DIL16	8,70 €
036075	SFC2741DC DIL08	0,45 €	020450	TDA1041 DIL14	3,80 €
036080	SFC2748DC DIL08	0,80 €	020500	TDA1059C/2 TO-39	2,30 €
036085	SFC2861DC DIL06	4,50 €	020501	TDA1059B/ TO-39	2,30 €
011950	SL441C DIL08	7,45 €	020555	TDA1195 DIL18	5,00 €
050850	SL5501 DIL06	0,40 €	020565	TDA1220B DIL16	1,50 €
011790	SN16889S DIL08	5,40 €	020635	TDA1506P DIL16	6,00 €
011800	SN29312N DIL16	N.C	020640	TDA1510 SIL13	3,80 €
011900	SN29771BN DIL16	14,50 €	020645	TDA1670A	22,90 €
011905	SN29772N-X DIL16	14,50 €	020715	TDA1950F DIL18	28,30 €
			020730	TDA2003 Penta	1,45 €
			020760	TDA2008 SIL05	4,45 €
			020785	TDA2020AD2 DIL14	5,85 €
			020788	TDA2030 Penta	4,10 €
			020865	TDA2530S DIL16	11,20 €
			020950	TDA2593 DIL16	1,55 €
			020955	TDA2594 DIL18	6,30 €
			021040	TDA3000 SIL07	7,50 €
			021075	TDA3083 DIL16	N.C
			021095	TDA3310 DIL14	4,55 €
			021115	TDA3505 DIL28	5,30 €
			021235	TDA4290-2 DIL14	6,85 €
			021315	TDA4565 DIL18	6,85 €
			021335	TDA4941 DIL22	N.C
			021375	TDA5620 DIL18	7,60 €
			021395	TDA7000 DIL18	3,35 €
			023555	TDB0139DP DIL14	0,70 €
			024175	TEA1009 DIL14	2,60 €
			024200	TEA2025A DIL16	2,30 €
			024205	TEA2026C DIL28	9,50 €
			024250	TEA3717DP DIL16	6,40 €
			024350	TEA5114 DIL16	3,85 €
			024400	TEA5620 DIL18	5,80 €
			024405	TEB4033 DIL14	4,65 €

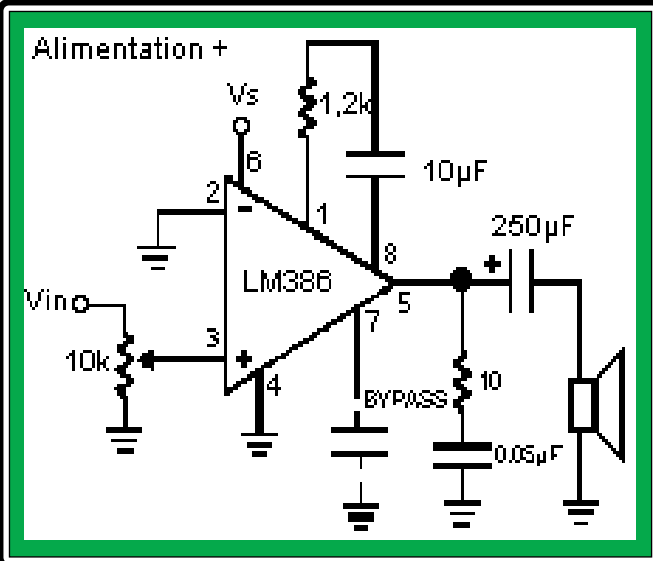

**C.I Linéaires :**

Code :	Désignation	Prix
060030 TIL111	DIL06 Opto-Coupleur	1,58 €
080650 TL494DP	DIL16 Régulateur à Découpage	1,05 €
080660 TL497ACN	DIL14 Régulateur à Découpage	2,75 €
012220 TL610CP	DIL08 P.Mos Analog Switch	0,50 €
012055 TLO62CPP	DIL08 Ampli-OP JFET L.P	0,90 €
012065 TLO71CP	DIL08 Ampli-OP JFET L.P	0,85 €
012069 TLO72C	DIL08 Ampli-OP JFET L.P	0,60 €
012075 TLO74CN	DIL14 4 Ampli-OP JFET L.P	0,85 €
012085 TLO81CP	DIL08 Ampli-OP JFET L.P	0,53 €
012090 TLO82C	DIL08 Ampli-OP JFET L.P	0,53 €
012101 TLO84CJ	DIL14 4 Ampli-OP JFET L.P	1,22 €
012100 TLO84CN	DIL14 4 Ampli-OP JFET L.P	0,80 €
013005 UA301ATC	DIL08 Ampli-OP	1,25 €
035401 UA741DP	DIL08 Ampli-OP	0,38 €
013020 UA3302PC	DIL14 4 Comparateurs	1,45 €
013100 UA78S40	DIL16 Régulateur à Découpage	4,27 €
013050 UA9636ATC	DIL08 Dual line driver	3,20 €
013051 UA9636ACP	DIL08 Dual line driver	3,20 €
195400 UA9637ACP	DIL08 Dual diff line receiver	1,22 €
013055 UA9639CP	DIL08 Dual diff line receiver	1,65 €
013520 UAA170L	DIL16 Commande de LED	4,45 €
013525 UAA180	DIL16 Commande de LED	3,70 €
013602 UAA711DC	DIL14	N.C
013605 UAA4005	DIL18	N.C
013610 UAA4006	DIL16 SMPS Controle	9,10 €
013615 UAA4006DP	DIL16 SMPS Controle	12,10 €
013630 UAA4009	DIL18 Trans PPM	11,45 €
013740 UDN6118A	DIL18 Dr Fluo 8 Trans NPN 115V	3,80 €
013700 ULN2003A	DIL16 Réseau 7 Trans Darl 0.5A	0,90 €
013705 ULN2004A	DIL16 Réseau 7 Trans Darl 0.5A	0,90 €
013720 ULN2803A	DIL18 Réseau 8 Trans Darl 0.5A	1,35 €
013722 ULN2804A	DIL18 Réseau 8 Trans Darl 0.5A	1,05 €
013760 XR2206CP	DIL16 Monolit Fonct Générat	6,86 €
013785 XR2211CP	DIL14 FSK Demod / Tone Décod	10,80 €
013795 XR2240CP	DIL16 Prog Timer Counter	4,12 €

Connectique :

830020 DB9	Male Droite a souder	0,53
830050 DB9	Fem Droite à souder	0,53
830065 DB9	Male à sertir	2,75
830080 DB9	Fem à sertir	2,75
830145 DB9	Male Coudé 90° C.I	1,50
830150 DB9	Fem Coudé 90° C.I	1,50
830025 DB15	Male Droite à souder	0,69
830055 DB15	Fem Droite à souder	0,69
830155 DB15	Fem Coudé 90° C.I	1,00
830030 DB25	Male Droite à souder	0,75
830060 DB25	Fem Droite à souder	0,75
830075 DB25	Male à sertir	2,90
830090 DB25	Fem à sertir	2,90
830165 DB25	Male Coudé 90° C.I	1,00
830160 DB25	Fem Coudé 90° C.I	1,00
830210	Capot pour DB9	0,53
830215	Capot pour DB15	0,60
830220	Capot pour DB25	0,69
830400	Kit de visserie pour DB	0,15
831005	Fiche RJ45 4 Contacts	0,25
831008	Fiche RJ45 6 Contacts	0,25
831050	Socle RJ45 4 Contacts	0,80
831055	Socle RJ45 6 Contacts	1,20
830005	Fiche Amphenol 36P Male	1,95
830015	Socle Amphenol 36P Fem	2,50
HE10 :		
841055	Connect HE10 Fem 2x10	1,20
841060	Connect HE10 Fem 2x13	1,35
841065	Connect HE10 Fem 2x17	1,70
841085	Connect HE10 Fem 2x20	2,00
841090	Connect HE10 Fem 2x25	2,29

Embase HE10 :

841150	Emb HE10 Droite 2x13	1,70
841152	Emb Verrou Droite 2x10	1,45
841154	Emb Verrou Droite 2x13	1,95
841156	Emb Verrou Droite 2x17	2,45
841158	Emb Verrou Droite 2x20	2,80
841160	Emb Verrou Droite 2x25	3,60
841165	Emb Verrou Coudé 2x10	1,52
841167	Emb Verrou Coudé 2x13	1,85
841169	Emb Verrou Coudé 2x17	2,45
841171	Emb Verrou Coudé 2x20	3,00
841173	Emb Verrou Coudé 2x25	4,20

Cable Nappe long 25 Cm pour liaison entre deux cartes avec 1 connecteur DIP à souder et un connecteur HE 10

Code :

840005

Prix :

5,35 €

Prochainement,
vous trouverez
tous les composants
Pour le BUS I2C
dans notre catalogue

Tête HF 88-108 Bonne sensibilité
Entrée directe, ou avec un préampli
Démultiplication par Condensateur Variable
Oscillateur variable intégré
possibilité adjoindre un accord Fin par Varicap
Sortie F.I 10.7 Mhz
Finition soignée

Code : 801300

Prix : 11,50 €

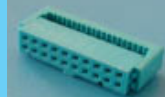
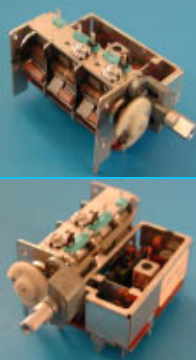



C.MOS Série 4000 :

144000	4000	Double porte NOR à 3 entrée	0,30 €
144002	4002	2 portes NOR à 4 entrées	0,30 €
144006	4006	Registre à décalage 18 bits	0,43 €
144007	4007	Double paire compl, + inv.	0,38 €
144008	4008	Additionneur complet 4 bits	0,61 €
144011	4011	4 portes NAND à 2 entrées	0,27 €
144012	4012	2 portes NAND à 4 entrées	0,38 €
144013	4013	Double bascule type D	0,46 €
144014	4014	Registre à décalage 8 bits	0,46 €
144015	4015	Registre à décalage 2x4 bits	0,61 €
144016	4016	4 interrupteurs analogiques	0,46 €
144017	4017	Compteur à décades	0,61 €
144018	4018	Compteur progr. divisé par n	0,69 €
144019	4019	Quadruple porte AND/OR	0,38 €
144020	4020	Compteur binaire 14 bits	0,69 €
144022	4022	Compteur octal diviseur	0,73 €
144023	4023	Triple porte NAND à 3 entrées	0,30 €
144024	4024	Compteur binaire 7 bits	0,61 €
144025	4025	Triple porte NOR à 3 entrées	0,34 €
144027	4027	Double bascule JK	0,69 €
144028	4028	Décodeur décimal/BCD	0,53 €
144029	4029	Compt. décompt progr. 4 bits	0,64 €
144030	4030	4 porte OR-EXCL à 2 entrées	0,43 €
144032	4032		1,04 €
144033	4033	Compteur décod. 7 segments	0,99 €
144034	4034	Registre universel de bus 8 bits	1,60 €
144035	4035	Registre de décalage 4 bits	0,61 €
144040	4040	Compteur binaire 12 bits	0,69 €
144042	4042	Quadruple bascule type D	0,69 €
144043	4043	Quadruple bascule NOR-RS	0,61 €
144044	4044	Quadruple bascule NAND-RS	0,58 €
144046	4046	Boucle à verrouillage de phase	0,69 €
144047	4047	Multivibrateur monost. Astable	0,69 €
144048	4048	Porte multi-fonction à 8 entrées	0,61 €
144049	4049	Sextuple inverseur tampon	0,46 €
144051	4051	Multiplexeur analog 8 canaux	0,49 €
144052	4052	2 multiplexeurs analog 4canaux	0,49 €
144053	4053	3 multiplexeurs analog 2canaux	0,46 €
144054	4054	Décod driver BCD/7seg LCD	0,76 €
144060	4060	Compteur div osc. 14 étages	0,49 €
144066	4066	4 commutateurs analogiques	0,38 €
144068	4068	Porte NAND à 8 entrées	0,46 €
144069	4069	Sextuple inverseur	0,34 €
144070	4070	4 portes OR-EXCL à entrées	0,37 €
144072	4072	2 portes OR à 4 entrées	0,38 €
144073	4073	3 portes AND à 3 entrées	0,35 €
144075	4075	3 portes OR à 3 entrées	0,43 €
144076	4076	Quadruple registre type D	0,61 €
144077	4077	4 portes NOR-EXCL à 2 entrée	0,38 €
144078	4078	Portes NOR à 8 entrées	0,37 €
144081	4081	4 portes AND à 2 entrées	0,37 €
144082	4082	2 portes AND à 4 entrées	0,38 €
144085	4085	2 portes AND/OR	0,58 €
144086	4086	Porte d'inversion AND/OR	0,53 €
144093	4093	4 portes NAND trigger 2 entrées	0,43 €
144094	4094	Registre universel de bus 8 bits	0,69 €
144098	4098	Double Multivib Monostable	0,76 €
144099	4099	Bascule Adressable 8 bits	0,53 €

C.MOS Série 4500 et 40 000 :

144501	4501		0,91 €
144502	4502	Sextuple inverseur tampon 3 états	0,64 €
144503	4503	Sextuple tampon 3 états	0,69 €
144507	4507	Double registre 64 bits	N.C
144508	4508	Double bascule 4 bits	2,06 €
144510	4510	Compteur décompteur BCD	0,76 €
144511	4511	Décodeur driver BCD/7 segments	0,61 €
144512	4512	Sélecteur de données 8 canaux	0,76 €
144515	4515	Décodeur 4/16 lignes avec loq.	1,91 €
144516	4516	Compteur décompteur binaire	0,69 €
144518	4518	Double compteur BCD	0,53 €
144519	4519	Sélecteur AND/OR 4 bits	0,69 €
144520	4520	Double compteur binaire	0,69 €
144522	4522	Compteur prog. BCD divisé par n	0,99 €
144526	4526	Compteur prog. binaire	0,99 €
144528	4528	Double multivibrateur monostable	0,64 €
144531	4531	Generateur Control Parités 13 Ent	1,22 €
144532	4532	Encodeur de priorité 8 entrées	0,84 €
144536	4536	Temporisateur programmable	2,29 €
144538	4538	Double multivibrateur monostable	0,64 €
144539	4539	Double multiplexeur à 4 Entrées	1,45 €
144541	4541	Temporisateur programmable	0,69 €
144555	4555	Double démultiplicateur de 2 à 4	0,75 €
144556	4556	Double démultiplicateur de 2 à 5	0,69 €
144584	4584	Sextuple trigger (=CD10106)	0,64 €
144585	4585	Comp. de valeur absolue 4 bits	0,76 €
144702	4702	Generator Programmable Bit Rate	14,48 €
149602	9602		6,00 €

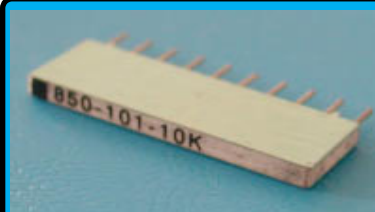

**Reseau de Resistances
9 x 10 K
avec point commun
Pas de 2.54**

**Code : 459085
Prix : 0.55 €**

140085	40085		0,84 €
140097	40097		1,30 €
140098	40098		0,84 €
140106	40106	Sextuple trigger de Schmitt	0,60 €
140163	40163	Compteur prog. binaire 4 bits	1,83 €
140175	40175	Quadruple bascule type D	0,91 €
140193	40193	Compteur décomp binaire prog.	0,64 €



**Capa de découplage
100 NF de Type Z5U
mise en place dans le
prolongement du C.I**

**Code : 400615
Prix : 0,15 €**

**Vous trouverez en page 14,
22 et 23
la description des supports
des quartz et résonateurs.
nous avons aussi sur stock,
certain type d'oscillateurs
ainsi que les micro-switchs.**

Renseignez - vous

Demande DOC

**Vous recherchez une description, un brochage
ou un datasheet précis sur un circuit intégré.**

nous l'avons sûrement, contactez-nous : PDF

**Envoi par télécopie, courrier électronique,
Email ou par courrier «disquette ou photocopie»**

**Comptez 4 Euros pour le prix de ce service
qui comporte la recherche de la documentation
la photocopie ou le support magnétique et l'expédition....**

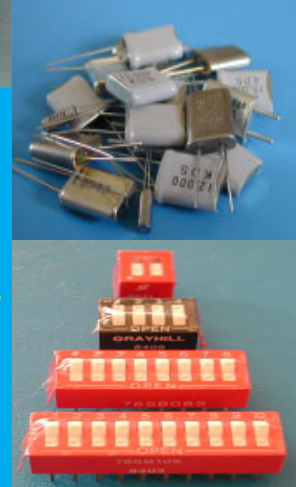



T.T.L Série 74 et 74LS :

74LS :

Code : Désignation

Prix

171001	7401	4 Nand à 2 Entrées	0,84 €
171003	7403	4 Nand à 2 Entrées	0,76 €
171006	7406	6 Inv Open Coll	3,05 €
171007	7407	6 Driver Non Inv	0,69 €
171013	7413	2 Nand à 4 Ent Trig SC	0,61 €
171014	7414	6 Inver Trig SC	1,30 €
171017	7417	6 Buffers Non- Inv 15V	1,49 €
171020	7420	2 Nand à 4 Ent	0,82 €
171023	7423	2 Nor à 4 Entrées Expand	1,04 €
171026	7426	4 Nand à 2 Entrées Buffers	1,07 €
171027	7427	3 Nor à 3 Entrées	1,14 €
171028	7428	4 portes NOR à 2entrées buff	0,38 €
171030	7430	Nand 8 Entrées	1,14 €
171032	7432	4 Or à 2 Entrées	1,07 €
171037	7437	4 Nand à 2 Entrées Buffers	1,04 €
171038	7438	4 Nand à 2 Entrées Buffers	1,45 €
171042	7442	Décodeur 4 -10 BCD/DEC	1,45 €
171076	7476	2 Basc JK Preset-Reste	1,30 €
171086	7486	4 Ex-Or à 2 Entrées	0,69 €
171109	74109	Double bascule JK Flanc Asc	0,64 €
171110	54109	Double bascule JK Flanc Asc	0,69 €
171121	74121	Monost/multi/Shmitt/trigg	1,45 €
171122	74122	Monost/retrigg+Clear	2,21 €
171132	74132	4 Nand à 2 Entrées Shmitt	1,91 €
171143	74143	4 Bit 7Segments Driver 15Ma	11,43 €
171151	74151	Select Multi 1 de 8	1,30 €
171153	74153	Select Multi 4 Vers 1	2,21 €
171159	74159	Décod démult 4 vers 16 Col O	1,83 €
171161	74161	Compteur Synch 4 Bit	2,13 €
171164	74164	Registre à Décalage 8 Bit	2,59 €
171165	74165	Registre à Décalage 8 Bit	2,29 €
171173	74173	Registre Type D 4 bit	2,29 €
171174	74174	6 Bascule Type D	4,57 €
171180	74180	9 Bit Parity Gen/Checker	1,45 €
171191	74191	4 B Up/Down Synch Count	1,80 €
171193	74193	Hex Up/Down Synch Count	1,80 €
171197	74197	Compteur ver prog binaire	1,30 €
171273	74273	8 Basc Type D	4,27 €
171293	74293	Compteur binaire 4 Bits	0,82 €
171367	74367	6 portes bufférisées 3 états	2,29 €
171390	74390	Double compteur BCD	0,84 €

170000	74LS00	4 portes NAND à 2 entrées	0,34 €
170001	74LS01	4 NAND à 2 entrées col. Ouv.	0,46 €
170002	74LS02	4 portes NOR à 2 entrées	0,27 €
170003	74LS03	4 NAND à 2 entrées col. Ouv.	0,27 €
170004	74LS04	Sextuple inverseur	0,27 €
170005	74LS05C	Sextuple inverseur à col. Ouv.	0,46 €
170008	74LS08C	4 portes AND à 2 entrées	0,38 €
170009	74LS09	4 AND à 2 entrées col. Ouv.	0,38 €
170010	74LS10C	3 portes NAND à 3 entrées	0,37 €
170011	74LS11	3 portes AND à 3 entrées	0,43 €
170012	74LS12	3 NAND à 3 entrées col. Ouv.	0,46 €
170013	74LS13	Double trigger à 4 entrées	0,53 €
170014	74LS14	Sextuple inverseur trigger	0,49 €
170015	74LS15	3 AND à 3 entrées col. Ouv.	0,46 €
170020	74LS20	2 portes NAND à 4 entrées	0,38 €
170021	74LS21C	2 portes AND à 4 entrées	0,38 €
170026	74LS26	4 NAND à 2 entrées col. Ouv.	0,46 €
170027	74LS27	3 portes NOR à 3 entrées	0,46 €
170028	74LS28	4 Portes Nor à 2 entrées Buffers	0,46 €
170030	74LS30	1 portes NAND à 8 entrées	0,38 €
170032	74LS32	4 portes OR à 2 entrées	0,38 €
170033	74LS33	4 Portes Nor à 2 entrées Buffers	0,53 €
170037	74LS37	4 portes NAND bufferisées 2 ent.	0,43 €
170038	74LS38	4 NAND à 2 entrées col. Ouv.	0,53 €
170042	74LS42	Décodeur 4 bits 1 parmi 10	0,53 €
170051	74LS51	2 portes inverseuses AND-OR	0,46 €
170054	74LS54	4 Wide And Or Inv	0,59 €
170073	74LS73	Double bascule JK avec Reset	0,46 €
170074	74LS74	Double bascule D + Set/Reset	0,53 €
170075	74LS75	4 bascules D + Set et Reset	0,61 €
170076	74LS76	2 bascules JK + Set et Reset	0,69 €
170078	74LS78	2 Bascules JK + Preset	1,25 €
170083	74LS83	4 Bit Add + Ret	1,14 €
170085	74LS85	Comparateur 4 bits	0,69 €
170086	74LS86C	4 portes OR-EXCL à 2 entrées	0,69 €
170090	74LS90	Compteur div. Par 2, 5 ou 10	0,81 €
170092	74LS92	Compteur diviseur par 12	0,64 €
170093	74LS93	Compteur div. Par 2, 8 ou 16	0,91 €
170095	74LS95	Registre à décalage 4 bits	0,81 €
170107	74LS107	Double bascule JK + Reset	0,53 €
170109	54LS109C	Double bascule JK + Set/Reset	0,50 €
170112	74LS112	Double Bascule JK + Pres Clear	0,38 €
170114	74LS114	Double bascule JK	0,69 €
170123	74LS123	Double monostable redéclench.	0,53 €
170125	74LS125C	4 portes de puissances 3 états	0,64 €
170126	74LS126	4 portes de puissances 3 états	0,53 €
170132	74LS132	4 portes NAND trigger 2 ent.	0,61 €
170136	74LS136	4 portes OR-EXCL à 2 entrées	0,53 €
170137	74LS137	Décode 3 Parm 8 AD/Latch	1,34 €
170138	74LS138	Décodeur/démultiplexeur	0,69 €
170139	74LS139	Double décodeur/démultiplex.	0,53 €
170145	74LS145	Décodeur BCD / Dec	0,99 €
170148	74LS148	Codeur de priorité binaire 8-3	0,79 €
170151	74LS151	Multiplexeur 8 entrées	0,73 €
170153	74LS153	Double multiplexeur 4 entrées	0,61 €
170154	74LS154	Décodeur/démultiplexeur	2,97 €
170155	74LS155C	2 décodeurs/démultiplex. 2-4	0,99 €
170156	74LS156	Déco Démul 2 vers 4	0,84 €
170157	74LS157	4 multiplexeurs à 2 entrées	0,49 €
170158	74LS158	4 Select Mult 2 vers 1	0,75 €
170160	74LS160	Compteur Synch 4 Bit	0,53 €
170161	74LS161	Compteur binaire synchrone	0,73 €
170162	74LS162C	Compteur Synch 4 Bit	0,73 €
170163	74LS163	Compteur binaire synchrone	0,60 €
170164	74LS164	Registre à décalage 8 bits	0,46 €
170165	74LS165	Registre à décalage 8 bits	0,88 €
170166	74LS166	Registre à décalage 8 bits	0,64 €
170169	74LS169	4 B Up/Down Dec Bin Count	0,84 €
170174	74LS174	6 bascules D avec Reset	0,76 €
170175	74LS175	4 bascules D avec Reset	0,61 €
170181	74LS181	Unité arithm. Logique 4 bits	1,51 €
170192	74LS192C	Compteur décompteur décimal	0,75 €
170193	74LS193	Compteur décompteur binaire	0,75 €
170195	74LS195	Registre à décalage 4 bits	0,75 €
170196	74LS196	Compteur décimal	0,64 €
170197	74LS197	Compteur binaire 4 bits	0,84 €



Condensateur L.C.C : 63 V ou 100 V

Prix par quantité

..... Consultez Nous

**74LS :**

170221	74LS221	Double mono non redéclenchable	0,91 €
170240	74LS240	Driver de bus inverseur	0,64 €
170241	74LS241	Driver de bus non inverseur	0,64 €
170242	74LS242	4 Bus Tranceiver	1,40 €
170243	74LS243	4 transcodeurs non-inver 3 états	0,99 €
170244	74LS244	Porte bufférisée 8 bits 3 états	0,69 €
170245	74LS245	Transcodeur non-inverseur 8 bits	0,69 €
170247	74LS247	Décodeur BCD-7 segments	0,91 €
170251	74LS251	Multiplexeur 8 entrées 3 états	0,76 €
170253	74LS253	2 multiplexeurs 4 entrées 3 états	0,84 €
170257	74LS257	4 multiplexeurs 2 entrées 3 états	0,84 €
170259	74LS259	Loqueteau adressage 8 bits	0,84 €
170260	74LS260	2 Nor à 5 Entrées	0,75 €
170261	74LS261	2 x 4 -8 Multiplier	3,35 €
170266	74LS266	4 portes NOR-EXCL. 2 entrées	0,84 €
170273	74LS273	Registre 8 bits type D	0,76 €
170279	74LS279	Quadruple bascule RS	0,61 €
170280	74LS280	9 Bit Odd/Even/Gen	1,45 €
170283	74LS283	Additionneur 4 bits binaires	0,61 €
170290	74LS290	Compteur par 10	0,99 €
170292	74LS292	TTL 16 Bits Progr MOD	23,48 €
170293	74LS293	Compteur binaire 4 bits	0,84 €
170298	74LS298	Quadruple registre	0,84 €
170299	74LS299	Registre à décalage 8 bits	1,83 €
170322	74LS322	Registre 8 Bit + extens ligne	3,66 €
170352	74LS352	2 Select Multiple 4 - 1	1,25 €
170365	74LS365	6 portes bufferisées 3 états	0,58 €
170366	74LS366	6 inverseurs bufferisées 3 états	0,69 €
170367	74LS367	6 portes bufferisées 3 états	0,69 €
170368	74LS368	6 inverseurs bufferisées 3 états	0,50 €
170373	74LS373	Loqueteau 8 bits type D	0,61 €
170374	74LS374	Bascule type D 8 bits 3 états	0,64 €
170375	74LS375	Latch Bistable 4 Bits	1,83 €
170377	74LS377	Registre type D 8 bits	0,73 €
170378	74LS378	Sextuple bascule D	0,84 €
170390	74LS390	Double compteur décimal	0,84 €
170393	74LS393	Double compteur binaire 4 bits	0,49 €
170395	74LS395C	Registre 4 Bit 3 state	0,99 €
170540	74LS540	8 Buffers drivers Inv	1,14 €
170541	74LS541	8 drivers de bus	0,84 €
170590	74LS590	Counter + Latch 8 Bit	6,86 €
170612	74LS612	Memory mapper 4to12 line expan	1,45 €
170629	74LS629	Voltage Contrôle OSC	1,83 €
170646	74LS646	8 Bit Bidir Bus Driver	8,38 €
170669	74LS669	Compteur Décom Synch 4 Bit	2,13 €
170670	74LS670	RAM 4x4 à 3 états	0,84 €
170688	74LS688	Comparateur 8 bits	2,13 €

74AS :

174000	74AS00	4 Nand 2 Entrées	1,83 €
174002	74AS02	4 NOR 2 Entrées	1,83 €
174004	74AS04	6 Inverseurs	0,73 €
174008	74AS08	4 And 2 Entrées	1,14 €
174010	74AS10	3 Nand 3 Entrées	1,14 €
174032	74AS32	4 OR 2 Entrées	1,22 €
174074	74AS74	2 Bascules Type D	1,83 €
174114	74AS174	6 Bascules D avec reset	1,98 €
174175	74AS175	4 Bascules Type D	1,68 €
174194	74AS194	Registre à décal bidir univers 4 Bits	1,98 €
174244	74AS244	8 Drivers Receiv Buffers	4,04 €
174257	74AS257	4 Multiplex 2 Entrées 3 états	2,29 €
174258	74AS258	4 Multiplex 2 Entrées 3 états	2,90 €
174286	74AS286	Générateur parity gen/checker	2,59 €
174373	74AS373	Loqueteau 8 Bits type D	2,59 €
174804	74AS804	HEX 2 Inp Nand Drivers	3,35 €
174808	74AS808	And HEX 2 input line driver	2,59 €
174873	74AS873	Octal transparent latch	3,35 €

74ALS :

175002	74ALS02	4 Nor 2 Entrées	0,69 €
175004	74ALS04	6 Inverseurs	0,91 €
175008	74ALS08	4 And 2 Entrées	0,91 €
175010	74ALS10	3 Nand 3 Entrées	0,99 €
175021	74ALS21	2 Nand 4 Entrées	0,99 €
175030	74ALS30	Nand 8 Entrées	1,30 €
175074	74ALS74	2 Bascules D + Preset CL	1,30 €
175109	74ALS109	2 bascules JK Flanc Asc	1,83 €
175112	74ALS112	2 bascules JK + Set Reset	1,83 €
175133	74ALS133	Portes Nand 13 Entrées	0,99 €
175137	74ALS137	Déc 3 parm 8 AD/latch	0,99 €
175138	74ALS138	Décod/démultiplex 3 Par 8	1,75 €
175151	74ALS151	Multiplexeur 8 Entrées	1,30 €
175161	74ALS161	Compteur 4 Bits Synch	1,83 €
175163	74ALS163	Compteur Binaire synchrone	1,30 €
175174	74ALS174	6 Bascules D avec reset	1,45 €
175175	74ALS175	4 Bascules D avec reset	0,99 €
175243	74ALS243	4 Transcoder non inver 3 ét	1,45 €
175244	74ALS244	8 Buffers Drivers Receive	1,45 €
175245	74ALS245	8 Bus Trans	3,35 €
175257	74ALS257	4 Select Multiplex	1,14 €
175541	74ALS541	Octal Buffers	1,98 €
175573	74ALS573	Octal Type D Trans Lat 3 S	2,97 €
175574	74ALS574	Oct Bascules D	1,83 €
175646	74ALS646	8 Bits bidir Bus driver	1,83 €
175804	74ALS804	Hex 2 Inp Nand Drivers	3,81 €
175832	74ALS832	OR HEX 2 Inp line driver	1,98 €

Description 74

L : Low Power = Dissipation de puissance extrêmement faible

LS : Low Power Schottky = Dissipation de puissance extrêmement faible et temps de propagation court

ALS : Advanced Low Power Schottky = Dissipation de puissance extrêmement faible et temps de propagation extrêmement court

S : Schottky = Dissipation de puissance normale et temps de propagation court .

AS : Advanced Schottky = Dissipation de puissance normale

H.C : La série 74 H.C s'alimente entre 2 et 6 volts ce qui la rend compatible avec les circuits T.T.L pour l'alimentation tout en conservant les qualités des C.MOS en regard de la consommation, de plus ce sont des séries rapides avec des temps de transit très faibles .

H.C.T : A été développée plus particulièrement pour la compatibilité avec les circuits T.T.L, surtout pour ce qui concerne les seuils d'entrée .

Toute la série T est compatible T.T.L



74S :

172000	74S00	4 Nand 2 Entrées 100Mhz	0,99 €
172002	74S02	4 Nor 2 Entrées	0,99 €
172003	74S03	4 Nand 2 Entrées 100Mhz	0,70 €
172005	74S05	6 Inv	1,30 €
172008	74S08	4 And 2 Entrées	1,14 €
172009	74S09	4 And 2 Entrées Col ouvert	0,70 €
172010	74S10	3 Nand 3 Entrées	1,07 €
172011	74S11	3 And 3 Entrées	1,45 €
172015	74S15	3 And 3 Entrées Col ouvert	1,30 €
172020	74S20	2 Nand 4 Entrées	1,14 €
172030	74S30	Nand 8 Entrées	0,99 €
172032	74S32	4 Or à 2 Entrées	1,14 €
172037	74S37	4 Nand à 2 Entrées	1,45 €
172038	74S38	4 Nand à 2 Entrées	1,30 €
172051	74S51	And-Or invert Gates	1,30 €
172064	74S64	And-Or 4-2-3-2 Ent Inv	1,30 €
172074	74S74	2 Basc Type D	1,30 €
172086	74S86	4 Ex-Or à 2 Entrées	1,37 €
172112	74S112	2 Basc JK Preset-Trigg	1,45 €
172113	74S113	2 Basc JK Preset	1,30 €
172134	74S134	Basc D + S + Reset	1,45 €
172138	74S138	Décodeur/Démulti 3 Parm 8	1,83 €
172139	74S139	2 Décodeur/Multi 2 Vers 4	2,29 €
172140	74S140	Dual input Nand line driver	3,66 €
172151	74S151	Select Multi 1 de 8	2,67 €
172153	74S153	2 Select Multi 4 Vers 1	2,67 €
172157	74S157	4 Multi 2 Vers 1	2,06 €
172163	74S163	Counter Synch 4 Bit	2,74 €
172174	74S174	6 Bascules Type D	2,59 €
172194	74S194	4 Bit Shift Registre	2,21 €
172195	74S195	Registre à Déc 4 Bit 100Mhz	2,97 €
172240	74S240	8 Buffers Drivers Receiv	3,35 €
172241	74S241	8 Buffers Drivers Receiv	2,97 €
172244	74S244	8 Buffers Drivers Receiv	2,74 €
172251	74S251	Multiplexeur 8 Ent 3 états	1,75 €
172257	74S257	4 Multip /select	2,52 €
172260	74S260	2 Nor 5 Entrées	1,14 €
172280	74S280	9 Bit Odd/Even/generat =27S02	3,35 €
172289	74S289		2,82 €
172290	74S290	Compteur BCD	2,82 €
172373	74S373	8 Basc Type D	2,59 €
172374	74S374	8 Basc Type D	3,96 €
172375	74S375	Latch bistable 4 Bits	1,83 €
172534	74S534	8 Basc Type D inv	3,81 €
172573	74S573	Octal type D Translate 3S	3,96 €

74F :

173000	74F00	4 Nand à 2 Entrées	0,69 €
173037	74F37	4Nand à 2 Entrées Buff	1,45 €
173064	74F64	And-Or 4-2-3-2 Ent Inv	1,14 €
173074	74F74	2 Basc D + Preset + Clear	0,84 €
173157	74F157	4 Select Multiplex 2 Vers 1	0,91 €
173163	74F163	Compteur 4 Bits Synch	1,68 €
173175	74F175	4 Bascules Type D	0,84 €
173194	74F194	Registre à Déca 4 Bit Bidir	2,74 €
173241	74F241	8 Drivers Receiv Buffers	2,29 €
173244	74F244	8 Tampons de bus à 3 sort	2,29 €
173373	74F373	8 Bascules D	1,75 €
173533	74F533	8 Bascules D Inv	2,59 €
173543	74F543	8 Regist transceiv	4,27 €

74C :

177000	74C00	4 Nand 2 Entrées	1,30 €
177008	74C08	4 And 2 Entrées	1,30 €
177010	74C10	C.mos Triple 3-Inp,Nand G	1,45 €
177086	74C86	4 Exor 2 Entrées	1,30 €
177240	74C240	8 Inv Sortie 3 états	1,83 €
177941	74C941	Driver Lignes Bufferisé	3,50 €

74H :

176000	74H00	4 Nand 2 Entrées	0,99 €
176008	74H08	4 And 2 Entrées	0,84 €
176021	74H21	2 And 4 Entrées	1,37 €
176054	74H54	4 Wide 2 Inp And - Or In	0,99 €
176074	74H74	2 Bascules D + Preset + Clear	1,60 €
176076	74H76	Double Bascule JK	1,14 €

74HC :

178000	74HC00	4 portes NAND à 2 entrées	0,46 €
178004	74HC04	Sextuple inverseur	0,46 €
178008	74HC08	4 portes AND à 2 entrées	0,46 €
178010	74HC10	3 portes NAND à 3 entrées	0,46 €
178014	74HC14	Sextuple inverseur trigger	0,53 €
178032	74HC32	4 portes OR à 2 entrées	0,46 €
178074	74HC74	Double bascule D + Set et Reset	0,56 €
178076	74HC76	2 bascules JK avec Set et Reset	0,69 €
178138	74HC138	Décodeur/démultiplexeur	0,61 €
178147	74HC147	Encodeur 10 - 4 Line BCD	0,99 €
178151	74HC151	Multiplexeur à 8 entrées	0,73 €
178165	74HC165	Registre à décalage 8 bits	0,99 €
178244	74HC244	Porte bufférisée 8 bits 3 états	0,58 €
178266	74HC266	4 portes NOR-EXCL 2 entrées	0,69 €
178299	74HC299	Registre à décalage 8 bits	1,60 €
178373	74HC373	Loqueteau 8 bits type D	0,61 €
178377	74HC377	Registre type D 8 bits	0,64 €
178688	74HC688	Comparteur 8 bits	0,99 €
178920	74HC4040	Compteur binaire 12 bits	0,84 €
178950	74HC7266	4 2 input data select LS TTL inp	3,96 €

74HCT :

179008	74HCT08	4 portes AND à 2 entrées	0,84 €
179157	74HCT157	4 multiplexeurs à 2 entrées	0,49 €
179175	74HCT175	4 bascules D avec Reset	0,69 €
179240	74HCT240	Driver de bus inverseur	0,58 €
179245	74HCT245	Transcodeur non-inv. 8 bits	0,73 €
179373	74HCT373	Loqueteau 8 bits type D	0,69 €
179374	74HCT374	Bascule type D 8 bits 3 états	0,69 €
179640	74HCT640	8 Bus trans with 3 state outputs	0,99 €

LCD 2x20 Char

- Br 1 : Vss Ground
- Br 2 : Vdd +5V
- Br 3 : Vo Lv LCD
- Br 4 : Reg select
- Br 5 : R/W
- Br 6 : Enable
- Br 7 : DB0
- Br 8 : DB1
- Br 9 : DB2
- Br 10 : DB3
- Br 11 : DB4
- Br 12 : DB5
- Br 13 : DB6
- Br 14 : DB7
- Br 15 : LED +
- Br 16 : LED -

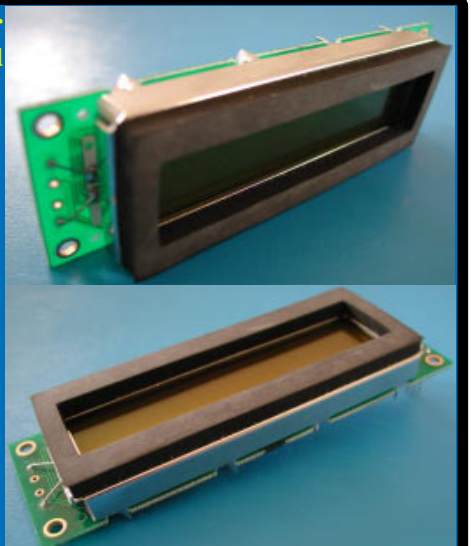

Pico Fuse :
 1/8 A au Format d'une Résistance 1/4 W
 Livré par 5 pièces uniquement.
 Code : 610505 Prix : 1.85 €

**C.P.U Microcontrôleur et C.I Périphériques :****C.I Divers :**

160330	765AC-2	Micro Floppy Disk Cont	DIP40	12,96 €
160671	765(UPD 765)	Micro Floppy Disk Cont	DIP40	12,96 €
160335	780C	Micro	DIP40	6,86 €
160340	780C1	Micro	DIP40	8,20 €
160668	16C450	=NS16450 Gestion Série	DIP40	9,95 €
160343	1703C 018	UPD1703C276TX0922	DIP28	71,65 €
160672	1795(WD1795)	Micro Floppy Disk	DIP40	29,73 €
160675	1797(WD1797)	Contr Floppy Disk	DIP40	25,15 €
160676	1797 (FD1797)	Contr Floppy Disk	DIP40	25,15 €
160005	5312-18(R)	C.I Rockwell	DIP64	53,36 €
160341	7201C	Micro Multi.Prot.Cer,Cont	DIP40	22,11 €
160342	7990	=AM7990DC Control «LANCE»	DIP48	38,11 €
160655	70108C-8	Micro Nec V20	DIP40	14,40 €
160660	70116D-8	Micro Nec V30	DIP40	17,53 €
160661	70116C-10	Micro Nec V30	DIP40	17,53 €
160346	71012N(CN)		DIP40	N.C

**6500 :**

160005	R5312-18	RockWell	DIP64	53,36 €
160010	6502	Micro 8 Bits 2Mhz	DIP40	10,67 €
160015	6522	Micro VIA I/O + Timer 2 Mhz	DIP40	12,96 €
160030	6551	ACIA 1 Mhz	DIP40	8,38 €
160040	6800	Micro 8 Bits 1 Mhz	DIP40	7,50 €
160041	68A00	Micro 8 Bits	DIP40	6,86 €
160044	6802	Micro 8 Bits + Clock+Ram	DIP40	4,88 €
160045	68A02	Micro 8 Bits	DIP40	5,34 €
160046	68B02	Micro 8 Bits + Clock + 32 OC Ram	DIP40	8,38 €
160048	6803	Micro 8 Bits	DIP40	12,96 €
160050	6809	Micro 8/16 Bits	DIP40	7,32 €
160051	6809	Micro 8/16 Bits Ceramique	DIP40	7,93 €
160052	68B09	Micro 8/16 Bits	DIP40	11,43 €
160055	68B10	Ram Statique 128*8	DIP24	4,27 €
160060	6821	PIA 1MHZ	DIP40	4,12 €
160061	68A21	Micro Para INT.Adapt 1,5 Mhz	DIP40	4,50 €
160062	68B21	Micro Para INT.Adapt 2 Mhz	DIP40	4,57 €
160070	6840	Tempo Prog	DIP40	5,79 €
160075	6844	Microcontrôleur DMA	DIP40	14,48 €
160076	6845	Microcontrôleur CRT	DIP40	9,91 €
160077	68B45	Microcontrôleur CRT	DIP40	10,37 €
160078	6847P	Micro Interf Video VDG	DIP40	19,06 €
160080	6850P	Interface ACIA	DIP24	4,27 €
160081	6850C	Interface ACIA	DIP24	4,12 €
160082	68B50	Interface 2 COM	DIP24	4,27 €
160085	6852P	Interface Serie Synchr	DIP40	6,86 €
160087	68A52P	Interface Serie Synchr	DIP40	7,32 €
160088	6854	MP ADV.Data Link Cont.	DIL28	17,53 €
160090	6881P	=MC8T26P	DIP16	3,80 €
160092	6885P	=MC8T95P	DIP16	3,80 €
160094	6889P	=MC8T28P	DIP16	14,48 €
160095	68705U3	Microcontrôleur + Eprom + Ram	DIP40	18,29 €
160097	68705P3S	Microcontrôleur + Eprom + Ram	DIP28	14,48 €
160100	68000P	Micro 16/32 Bits 8Mhz	DIP64	22,87 €
160105	68010	Micro 16/32 Bits 8Mhz	DIP64	33,54 €

HE14 Droit 1 Rangée :

842005	1x2 Or	0,04 €
842006	1x3 Or	0,06 €
842008	1x4 Or	0,07 €
842015	1x17	0,53 €

HE14 Droit 2 Rangées :

842057	2x3 Or	0,12 €
842058	2x5	0,15 €
842060	2x6 Or	0,18 €
842062	2x8	0,22 €
842070	2x17	1,00 €

HE14 Coudé 1 Rangée :

842105	1x2 Or	0,05 €
--------	--------	--------

HE14 Coudé 2 Rangées :

842157	2x6	0,18 €
842159	2x6 Or	0,22 €

Ces Connecteurs sont sécables et compatibles avec la série HE 10 Fem

Connecteur DIN 41612 :

à picots pour circuit imprimé

842505	48 Points Mal Coudé	2,52 €
--------	---------------------	--------

842510	48 Points Fem Droit	2,85 €
--------	---------------------	--------

842705	96 Points Mal Droit	4,50 €
--------	---------------------	--------

842710	96 Points Fem Coudé	3,80 €
--------	---------------------	--------

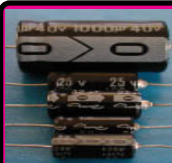
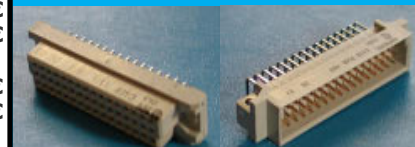

Nous avons aussi sur stock, les condensateurs chimiques à sorties Axiales ou Radiales
Ainsi que les capacités au Tantale Goutte ou à sortie axiale

Description dans notre prochain catalogue





C.P.U, Microcontrôleur et C.I Périphériques :



8000 :

160351	8031AH-2	Micro 8 Bits +Count +Série I/O
160352	80C31BH	Micro 8031 Cmos 8 Bits Intel
160355	8039HL	Micro 8 Bits 128 B Ram +Timer +I/O
160365	8041	Micro 8 Bits 1K Rom + 64B Ram +I/O
160370	8052AH BASIC	Micro+ Interpreteur Basic
160375	8080 A-2 P	Micro 8 Bits
160380	8080A-2C	Micro 8 Bits Ceram
160385	8085AH	Micro 8 Bits 3 Mhz
160392	80C86	Micro 16Bits 4,77 Mhz
160396	8087-8	Coprocasseur
160398	8088	Micro 8/16Bits 4,77 Mhz
160400	8088-2	Micro 8/16Bits 8 Mhz
160402	80C88	Micro 8/16 Bits
160410	80286-8	Micro 16/32 Bits 8Mhz
160412	80C286 -8	Micro 16/32 Bits 8Mhz
160415	80287-8	Coprocasseur
160420	80386DX25	Micro 32 Bits 25 Mhz

8200 :

160440	8237	Micro 8 Bits Cont DMA
160452	8250	Micro ASYNCH Cont
160454	82C50	Micro ASYNCH Cont
160456	8251	Micro UART AFC
160460	8253-5P	Micro Tempo Prog Nmos
160470	8255	Interface périph 8 Bits
160472	8254	Tempo Prog
160475	8257C-5	Controleur DMA NMos
160480	8259	Controleur Inter 8 Niv
160490	8272A	Controleur Disk = Upd 765
160500	8284A	Micro Gen Horl 8088/8086
160501	8284A	Micro Gen Horl 8088/8086 CERAM
160520	8288	Control Bus 8088/8086
160525	82C88	Control Bus 8088/8086
160528	82118	=MC146805 MP 8Bits+Timer
160535	82284	Micro Gen Horl
160537	82288	Control Bus 8 Mhz

160560	8748 REP	Microcontr 8 Bits 64 Ram 1 Keprom
160561	8748 PLA	Microcontr 8 Bits 64 Ram 1K OTP
160565	8749 REP	Microcontr 8 Bits128Ram2KProg I/O
160566	8749 PLA	Microcontr 8 Bits128Ram2KOTP I/O

Divers :

161100	92910 J	Micro Controler 12 Bits
160900	ADC804	Convertisseur Analog/dig
160950	AM2910DC	Microprogram Controler 4K Range
160955	AM7990D	Controler Ethernet (LANCE)
160970	DS0026CG	5Mhz two Phase Mos Clock Driver
160978	D3207A	
160630	HD637A0	Micro Controler
160679	FX003 QC	QTC Selective Call Tone Decoder
160680	FX407A	5 Tone Seq Code Trans Select Call Sys
160683	FX8410	
160632	MAX232	Emet/recept RS232 double C.MOS
160685	MK3887N	Serial I/O CTRL
160690	MK36782-4	
160677	TAT008	Logic Array Masters Bars
160678	TMS9914	GPIB Int Norme IEEE488
160951	TS2910CJ	Microprogram Controler 4K Range
160720	UPB8212C	Micropower Voltage detector

Quartz :

DIP40	9,91 €
DIP40	3,81 €
DIP40	6,10 €
DIP40	6,86 €
DIP40	N.C
DIP40	13,42 €
DIP40	11,43 €
DIP40	9,91 €
DIP40	9,91 €
DIP40	N.C
DIP40	8,38 €
DIP40	3,81 €
DIP40	8,38 €
Carrier	20,58 €
Carrier	38,11 €
	N.C
Carrier	76,22 €

DIP40	14,48 €
DIP40	19,06 €
DIP40	23,63 €
DIP28	11,43 €
DIP24	5,79 €
DIP40	4,88 €
DIP24	7,20 €
DIP40	7,93 €
DIP28	7,93 €
DIP40	14,48 €
DIP18	2,59 €
DIP19	3,35 €
DIP20	14,48 €
DIP20	3,81 €
DIP40	15,00 €
DIP18	3,81 €
DIP20	19,06 €

DIP40	24,09 €
DIP40	20,58 €
DIP40	26,68 €
DIP40	20,58 €

DIP40	15,09 €
DIP20	12,96 €
DIP40	9,95 €
DIP48	10,50 €
TO-8	14,50 €
DIP16	N.C
DIP40	10,20 €
DIP16	94,52 €
DIP40	46,50 €
DIP40	23,63 €

DIP16	4,27 €
DIP40	8,69 €
DIP24	6,86 €
DIP40	10,50 €
DIP40	35,00 €
DIP40	9,95 €
DIP08	6,00 €

Résonateurs

Quartz HC18 HC33 :

800001	Réson	32,768000 Khz	0,64 €
800005	Réson	455,000000 Khz	1,30 €
800010	Quartz	423,000000 Khz HC33	7,55 €
800020	Quartz	1,000000 Mhz HC33	8,38 €
800045	Quartz	1,843200 Mhz HC33	3,51 €
800050	Quartz	1,843200 Mhz HC18	2,29 €
800060	Quartz	2,000000 Mhz HC18	2,97 €
800075	Quartz	2,457600 Mhz HC18	3,35 €
800100	Quartz	3,276800 Mhz HC18	0,99 €
800120	Quartz	3,571400 Mhz HC33	1,91 €
800125	Quartz	3,579545 Mhz HC18	1,30 €
800130	Quartz	3,596000 Mhz HC33	3,51 €
800145	Quartz	4,000000 Mhz HC18	0,76 €
800150	Quartz	4,096000 Mhz HC33	1,22 €
800195	Quartz	4,915200 Mhz HC18	0,84 €
800205	Quartz	5,068800 Mhz HC18	1,75 €
800220	Quartz	6,000000 Mhz HC18	0,95 €
800225	Quartz	6,144000 Mhz HC18	0,95 €
800235	Quartz	6,553600 Mhz HC18	1,45 €
800238	Quartz	7,168000 Mhz HC18	3,35 €
800240	Quartz	7,372800 Mhz HC18	1,83 €
800260	Quartz	9,216000 Mhz HC18	1,14 €
800272	Quartz	10,000000 Mhz HC33	2,29 €
800275	Quartz	10,000000 Mhz HC18	1,25 €
800280	Quartz	10,240000 Mhz HC18	1,22 €
800285	Quartz	10,245000 Mhz HC18	1,60 €
800290	Quartz	11,000000 Mhz HC18A	1,30 €
800295	Quartz	11,000000 Mhz HC18	1,30 €
800298	Quartz	11,059200 Mhz HC18	2,52 €
800300	Quartz	12,000000 Mhz HC18	0,84 €
800305	Quartz	14,318180 Mhz HC18	1,49 €
800308	Quartz	14,745600 Mhz HC18	3,35 €
800315	Quartz	15,000000 Mhz HC18	1,07 €
800320	Quartz	16,000000 Mhz HC18	1,45 €
800330	Quartz	18,432000 Mhz HC18	0,99 €
800340	Quartz	20,000000 Mhz HC18	1,83 €
800355	Quartz	23,961600 Mhz HC18A	1,45 €
800360	Quartz	23,961600 Mhz HC18	1,30 €
800380	Quartz	25,771500 Mhz HC18A	1,30 €
800385	Quartz	25,771500 Mhz HC18	1,30 €
800430	Quartz	48,000000 Mhz HC18	2,97 €
800450	Quartz	60,000000 Mhz HC18	3,51 €

Oscillateurs :

800610	Oscillateur	1,843200 Mhz	5,34 €
800615	Oscillateur	2,000000 Mhz	5,34 €
800620	Oscillateur	2,457600 Mhz	5,34 €
800650	Oscillateur	4,000000 Mhz	5,34 €
800655	Oscillateur	4,915200 Mhz	5,34 €
800670	Oscillateur	7,372800 Mhz	5,34 €
800690	Oscillateur	10,000000 Mhz	5,34 €
800700	Oscillateur	14,745600 Mhz	5,34 €
800710	Oscillateur	16,000000 Mhz	5,34 €
800720	Oscillateur	19,660800 Mhz	5,34 €
800725	Oscillateur	19,968000 Mhz	5,34 €
800750	Oscillateur	22,000000 Mhz	5,34 €
800770	Oscillateur	25,771500 Mhz	5,34 €
800800	Oscillateur	28,500000 Mhz	5,34 €

Résonateur 32.768 Khz

Boitier TC38

Directement interfacable avec le C.MOS 4060 ou

Autre C.I

Code : 800001

Prix : 0,64 €



**C.P.U Microcontrôleur et C.I Périphériques :****Efcis :**

160044	EF6802P	Micro 8 Bits + Clock+ Ram	DIP40	4,88 €
160045	EF68A02P	Micro 8 Bits	DIP40	5,34 €
160048	EF6803U4P	Micro 8 Bits	DIP40	12,96 €
160050	EF6809P	Micro 8/16 Bits	DIP40	7,32 €
160051	EF6809CH	Micro 8/16 Bits Céramique	DIP40	7,93 €
160061	EF68A21P	Micro Para INT Adapt 1.5 Mhz	DIP40	4,50 €
160062	EF68B21P	Micro Para INT Adapt 2.0 Mhz	DIP40	4,57 €
160081	EF6850C	Interface ACIA	DIP24	4,12 €
160085	EF6852P	Interface Serie Synchro	DIP40	6,86 €
160590	EF9341	Contrôleur Video TxT CRT Display	DIP40	14,48 €
160595	EF9345	Contrôleur Video TxT CRT Display	DIP40	6,86 €
160100	EF68000P8	Micro 16/32 Bits 8Mhz	DIP64	22,87 €

**Zilog :**

160300	Z80ADMA	Micro DMA 4Mhz	DIP40	9,91 €
160305	Z80ADART	Micro DUAL ASYNCHR R/T 4Mhz	DIP40	9,91 €
160310	Z80CPU	Micro 8 Bits 2,5 Mhz	DIP40	3,81 €
160315	Z80ACPU	Micro 8 Bits 4 Mhz	DIP40	5,34 €
160320	Z80PIO	PIO E/S Par 4 Mhz	DIP40	3,96 €
160322	Z80APIO	Micro INT E/S Par 4 Mhz	DIP40	2,29 €
160324	Z80CTC	Micro Counter Timer 2,5 Mhz	DIP28	2,29 €
160325	Z80ACTC	Micro Counter Timer 4 Mhz	DIP28	3,81 €
160326	Z80BSIO-2	Micro Série I/O 6Mhz	DIP40	9,91 €
160328	Z8430APS	Micro CTC 4Mhz	DIP28	2,74 €
160329	Z8442APS	Micro = Z80ACPU	DIP40	6,86 €

Microcontrôleurs :

160561	UPD 8748 HD Plastique OTP	DIP 40	20,58 €
160560	UPD 8748 HC Ceram Repro	DIP 40	24,09 €
160566	UPD 8749 HD Plastique OTP	DIP 40	20,58 €
160565	UPD 8749 HC Ceram Repro	DIP 40	26,68 €
160097	MC68705P3S Ceram Repro	DIP 28	14,48 €
160095	MC68705U3 Ceram Repro	DIP 40	18,29 €
160100	MC68HC11F1-FN	PLCC68	15,10 €
162055	PIC 12C508A/04	DIP 08	1,55 €
162205	PIC 16F84/04	DIP 18	4,50 €
162230	PIC 16F876/04	DIP 28	13,60 €

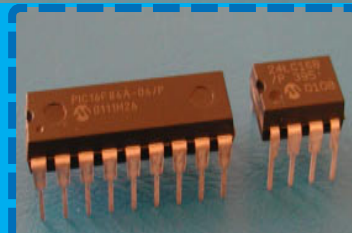

PIC 16F84 :
DIP 18
RAM 68 Octets
ROM 1024 Octets
13 E/S

PIC 16F876
DIP 28
RAM 368 Octets
ROM 4096 Octets
22 E/S
ADC = 5

Carte Programmable :
Carte D4000 avec Eeprom 24C04

Capacité de 512° en 2 Pages
100000 Cycles d'écriture / effacement
10 Années de rétention des données

Code : 165105 Prix : 7,50 €

Carte Wafer Gold
Intègre 1 Pic 16F84 et Eeprom 24C16

Code : 165205 Prix : 14,50 €





PAL :

155010	PAL 10L8	NC	Octal 10 Input And - Or -INV Gate Array	DIP20	3,00 €
155020	PAL 12H6	CN	Hex 12 Input And -Or - Gate Array	DIP20	3,00 €
155025	PAL 12L6	CN	Hex 12 Input And - Or - Invert Gate Array	DIP20	3,00 €
155040	PAL 12L10	CNS	Deca 12 Input And -Or -Invert Gate Array	DIP24	3,00 €
155100	PAL 16C1	CJ	16 Input And -Or -/And -Or - Invert Gate Array	DIP20	3,00 €
155110	PAL 16H2	CJ	Dual 16 Input And-Or-Gate Array	DIP20	3,00 €
155120	PAL 16L2	CJ	Dual 16 Input And-OR-Invert Gate Array	DIP20	3,00 €
155130	PAL 16L8A-2N	CN	Octal 16 Input And-Or-Invert Gate Array	DIP20	2,00 €
155134	PAL 16L8	AJC	Octal 16 Input And-Or-Invert Gate Array	DIP20	2,00 €
155136	PAL 16L8	CN	Octal 16 Input And-Or-Invert Gate Array	DIP20	2,00 €
155138	PAL 16L8 -25	CN	Octal 16 Input And-Or-Invert Gate Array	DIP20	2,00 €
155145	PAL 16LC8	-9	Octal 16 Input And-Or-Invert Gate Array	DIP20	2,00 €
155170	PAL 16R4	JC	Quad 16 Input Registered And -Or -Gate Array	DIP20	2,30 €
155175	PAL 16R4	NC	Quad 16 Input Registered And -Or -Gate Array	DIP20	3,00 €
155180	PAL 16R4A-2	NC	Quad 16 Input Registered And -Or -Gate Array	DIP20	3,00 €
155200	PAL 16RC6	-9	Hex 16 Input Registered And-Or-Gate Array	DIP20	2,30 €
155205	PAL 16RC8	-9	Octal 16 Input Registered And-Or-Gate Array	DIP20	2,75 €
155220	PAL 16R8	ACN	Octal 16 Input Registered And-Or-Gate Array	DIP20	2,75 €
155300	PAL 20L8	ACNS	Octal 20 Input And-Or -Invert Gate Array	DIP24	5,35 €
155310	PAL 20L10	CNS	Deca 20 Input And-Or -Invert Gate Array	DIP24	6,85 €

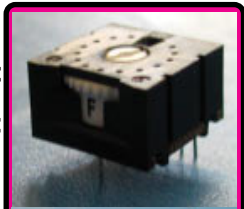

Roues Codeuses :
de 0 à F pour C.I
Code : 837500
Prix : 6,85 €

75 :

156510	SN75121N	Dual line Driver	DIP16	2,75 €
156520	SN75150P	Dual line Driver Diff RS232	DIP08	2,29 €
156530	SN75161AN	Octal Gen Purp Int Bus Trans	DIP20	9,95 €
156532	SN75162AN	Octal Gen Purp Int Bus Trans	DIP22	9,95 €
156545	SN75179A	Transmetteur Ligne	DIP08	2,75 €
156600	SN75451BP	Dual Peripheral Driver AND	DIP08	1,85 €
156602	SN75452BP	Dual Peripheral Driver NAND	DIP08	1,85 €
156610	SN75477P	Dual Peripheral Driver	DIP08	1,90 €

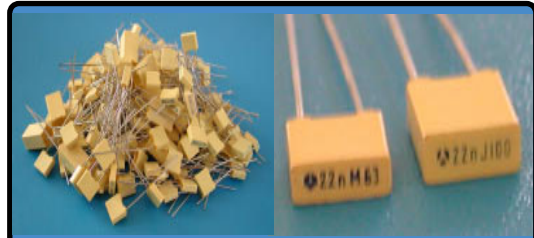

Condensateurs de Type LCC Pas de 5.08

400005	Capa LCC	1 NF 63V	0,14	0,11 €
400020	Capa LCC	2,2 NF 63V	0,14	0,11 €
400025	Capa LCC	2,7 NF 63V	0,14	0,11 €
400030	Capa LCC	3,3 NF 63V	0,14	0,09 €
400035	Capa LCC	4,7 NF 63V	0,14	0,11 €
400040	Capa LCC	6,8 NF 63V	0,14	0,11 €
400045	Capa LCC	10 NF 63V	0,14	0,11 €
400050	Capa LCC	15 NF 63V	0,14	0,11 €
400060	Capa LCC	22 NF 63V	0,14	0,09 €
400070	Capa LCC	33 NF 63V	0,14	0,11 €
400075	Capa LCC	47 NF 63V	0,14	0,11 €
400080	Capa LCC	56 NF 63V	0,14	0,11 €
400085	Capa LCC	68 NF 63V	0,14	0,11 €
400100	Capa LCC	100 NF 63V	0,14	0,11 €
400110	Capa LCC	150 NF 63V	0,20	0,14 €
400115	Capa LCC	180 NF 63V	0,20	0,18 €
400120	Capa LCC	220 NF 63V	0,21	0,17 €
400130	Capa LCC	330 NF 63V	0,30	0,23 €
400135	Capa LCC	470 NF 63V	0,34	0,27 €
400145	Capa LCC	680 NF 63V	0,43	0,37 €
400155	Capa LCC	1MF 63V	0,49	0,43 €

PROM ,CI Divers :

156005	AM27S29ADC	Prom 512x8 45Ns	DIP20	8,40 €
156006	PLS100F	Prom16x48x8 45Ns	DIP28	5,25 €
156007	PLS153N	Prom FLPA 18x42x10 40Ns	DIP14	12,95 €
156008	MM5280	Prom	DIP22	N.C
156010	N82S42N	Gate Excl Nor	DIP20	2,80 €
156015	N82S50N	TTL Decoder 3To 8 Line	DIP14	2,30 €
156020	N82S100	Prom 16x48x8 50Ns	DIP28	5,25 €
156030	N82S131F	Prom 512 x4 50NS	DIP16	6,85 €
156040	N82S147N	Prom 512 x8 45NS	DIP20	8,40 €
156045	N82S153N	Prom FLPA 18x42x10 40NS	DIP20	12,95 €
156060	N82S181F	Prom 1K°x8	DIP24	9,95 €
156070	N82S212N	SRAM 256x8 45Ns	DIP22	4,27 €
156120	N8875A	Gate Nor	DIP14	5,35 €
156130	N8T28F	Non invert Driver Receiver	DIP16	3,35 €

EPROM :

180005	2708	EPROM	1Kx8	450NS	DIP24	11,43 €
180010	2516	EPROM	2Kx8	350NS	DIP24	8,38 €
180020	2716	EPROM	2Kx8	350NS	DIP24	8,38 €
180030	2532	EPROM	4Kx8	450NS	DIP24	9,91 €
180035	2732Q	EPROM	4Kx8	450NS	DIP24	8,38 €
180040	2732	EPROM	4Kx8	200NS	DIP24	4,42 €
180060	2764	EPROM	8Kx8	250NS	DIP28	4,88 €
180065	27C64	EPROM	8Kx8	250NS	DIP28	4,42 €
180070	27128	EPROM	16Kx8	250NS	DIP28	4,88 €
180075	27C128	EPROM	16Kx8	250NS	DIP28	4,88 €
180095	27C256	EPROM	32Kx8	250NS	DIP28	4,42 €
180105	27C512	EPROM	32Kx8	200NS	DIP28	4,88 €
180200	MCM68766C35	EPROM	8Kx8	350NS	DIP24	8,38 €

EEPROM :

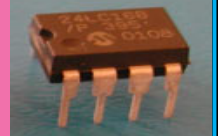

182105 24C16 Prix : 1,85 €
182205 93C06 Prix : 1,55 €





RAM Dynamique :

120010	DRAM	AM93425SADC	1Kx1	ULT-FAST	DIP16	8,38 €
120020	DRAM	UPD411D	4Kx1		DIP22	11,43 €
120025	DRAM	UPD416C	16Kx1		DIP18	11,43 €
120030	DRAM	MCM4116-AC20	16Kx1		DIP16	3,81 €
120032	DRAM	TMS4116-15NL	16Kx1		DIP16	4,27 €
120035	DRAM	HM4816AP-7	16Kx1		DIP16	4,57 €
120040	DRAM	MB8118-10	16Kx1	NMOS	DIP16	4,12 €
120042	DRAM	MB8118-12	16Kx1	NMOS	DIP16	2,74 €
120050	DRAM	TMS4416-12NL	16Kx4		DIP18	6,86 €
120052	DRAM	TMS4416-15	16Kx4		DIP18	5,79 €
120054	DRAM	HM48416AP-15	16Kx4		DIP18	7,93 €
120060	DRAM	TMS4408-15NLT	8Kx4		DIP18	11,43 €
120070	DRAM	KM4164B10	64Kx1	NMOS	DIP16	5,34 €
120072	DRAM	HM4864P-15	64Kx1		DIP16	5,34 €
120074	DRAM	UPD4164-15	64Kx1	NMOS	DIP16	5,34 €
120076	DRAM	UPD4164C-3	64Kx1	NMOS	DIP16	4,27 €
120078	DRAM	TMS4161-15NL	64Kx1		DIP20	5,34 €
120080	DRAM	MCM6665BP15	64Kx1	NMOS	DIP16	6,86 €
120082	DRAM	HM4864P-2	64Kx1		DIP16	4,88 €
120100	DRAM	KM41C464P8	64Kx4	CMOS	DIP18	7,32 €
120105	DRAM	M5M4464AP10	64Kx4	NMOS	DIP18	6,40 €
120110	DRAM	UPD41464-12	64Kx4	NMOS	DIP18	7,32 €
120200	DRAM	HY53C256LS-80	256Kx1		DIP16	6,86 €
120210	DRAM	KM41C256P8	256Kx1	CMOS	DIP16	6,86 €
120215	DRAM	MB81256-12	256Kx1	NMOS	DIP16	6,86 €
120217	DRAM	MB81257-12	256Kx1	NMOS	DIP16	6,86 €
120219	DRAM	MB81256-15	256Kx1	NMOS	DIP16	6,40 €
120220	DRAM	M5M4257AP-12	256Kx1		DIP16	5,79 €
120225	DRAM	TMS4256-15NL	256Kx1		DIP16	6,86 €
120230	DRAM	UPD41256-10	256Kx1	NMOS	DIP16	5,34 €
120232	DRAM	UPD41256-12	256Kx1	NMOS	DIP16	6,86 €
120234	DRAM	UPD41256-15	256Kx1	NMOS	DIP16	6,86 €
120236	DRAM	UPD41256-20	256Kx1	NMOS	DIP16	6,86 €
120237	DRAM	UPD41256C15	256Kx1	NMOS	DIP16	6,86 €
120239	DRAM	UPD41257C-15	256Kx1	NMOS	DIP16	7,32 €
120240	DRAM	KM41256-15	256Kx1	NMOS	DIP16	6,86 €
120245	DRAM	MB81C4256-10P	256Kx4	CMOS	DIP18	12,96 €
120250	DRAM	MB81C1000-10	1Mx1	CMOS	DIP18	9,91 €
120255	DRAM	M5M41000AP-10	1Mx1		DIP18	9,91 €
120260	DRAM	KM41C1000BP-7	1Mx1	CMOS	DIP18	9,91 €
120265	DRAM	MI401024-7	1Mx1		DIP18	9,91 €

RAM Statique :

120500	SRAM	X2210P	64x4	NMOS	DIP18	14,48 €
120505	SRAM	UPD2101	256x4	NMOS	DIP22	5,79 €
120510	SRAM	TMS4039NL	256x4	NMOS	DIP22	6,86 €
120515	SRAM	UPD5101LC	256x4	CMOS	DIP22	3,96 €
120517	SRAM	N82S212N	256x8	S	DIP22	4,27 €
120520	SRAM	HM2114-NL	1Kx4	NMOS	DIP18	3,35 €
120522	SRAM	MCM21L14P20	1Kx4	NMOS	DIP18	5,03 €
120524	SRAM	MM2114N-L	1Kx4	NMOS	DIP18	4,88 €
120530	SRAM	HM6514-9	1Kx4	CMOS	DIP18	11,43 €
120535	SRAM	MI6514-5	1Kx4	CMOS	DIP18	9,91 €
120550	SRAM	UPD446C	2Kx8	CMOS	DIP24	11,43 €
120555	SRAM	UPD446C-2	2Kx8	CMOS	DIP24	8,38 €
120560	SRAM	HM6116LP-2	2Kx8	CMOS	DIP24	3,81 €
120562	SRAM	HM6116LP-3	2Kx8	CMOS	DIP24	5,03 €
120563	SRAM	HM6116LP-4	2Kx8	CMOS	DIP24	5,03 €
120564	SRAM	HM6116-5	2Kx8	CMOS	DIP24	5,03 €
120568	SRAM	MB8128-10	2Kx8	NMOS	DIP24	5,34 €
120570	SRAM	HM6264LP12	8Kx8	CMOS	DIP28	5,34 €
120572	SRAM	HM6264ALP12	8Kx8	CMOS	DIP28	4,42 €
120575	SRAM	HM6264LP10	8Kx8	CMOS	DIP28	5,11 €
120578	SRAM	M5M5165P-10L	8Kx8	CMOS	DIP28	5,34 €
120579	SRAM	UPD4364C-15NL	8Kx8	NMOS	DIP28	5,34 €
120580	SRAM	8464A-10	8Kx8	CMOS	DIP28	5,34 €
120590	SRAM	CXK58256PM12	32Kx8	CMOS	DIP28	5,79 €
120595	SRAM	CXK58257P-10	32Kx8	CMOS	DIP28	6,40 €
120597	SRAM	HM62256LP12	32Kx8	CMOS	DIP28	4,27 €

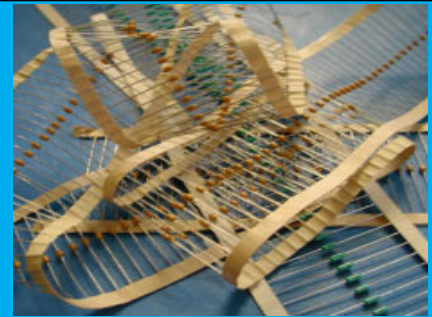

Condensateur Céramique Multicouche Axial de Type Z5U au Pas de 5.08

411070	Axial Céram	10PF	50V	0,15	0,12 €
411075	Axial Céram	10PF	100V	0,18	0,14 €
411080	Axial Céram	12PF	100V	0,18	0,14 €
411085	Axial Céram	15PF	50V	0,15	0,12 €
411087	Axial Céram	15PF	100V	0,18	0,14 €
411095	Axial Céram	22PF	100V	0,18	0,14 €
411100	Axial Céram	27PF	50V	0,15	0,12 €
411115	Axial Céram	47PF	100V	0,18	0,14 €
411140	Axial Céram	100PF	50V	0,15	0,12 €
411145	Axial Céram	120PF	50V	0,15	0,12 €
411150	Axial Céram	150PF	50V	0,15	0,12 €
411152	Axial Céram	150PF	100V	0,18	0,14 €
411160	Axial Céram	220PF	100V	0,18	0,14 €
411180	Axial Céram	470PF	50V	0,15	0,12 €
411182	Axial Céram	470PF	100V	0,18	0,14 €
411190	Axial Céram	680PF	50V	0,15	0,12 €
411192	Axial Céram	680PF	100V	0,18	0,14 €
411195	Axial Céram	820PF	50V	0,15	0,12 €
411200	Axial Céram	1NF	50V	0,15	0,12 €
411202	Axial Céram	1NF	100V	0,18	0,14 €
411245	Axial Céram	10NF	50V	0,15	0,12 €
411247	Axial Céram	10NF	100V	0,18	0,14 €
411255	Axial Céram	47NF	50V	0,15	0,12 €
411257	Axial Céram	47NF	100V	0,18	0,14 €
411260	Axial Céram	100NF	50V	0,15	0,12 €
411262	Axial Céram	100NF	100V	0,18	0,14 €
411275	Axial Céram	330NF	50V	0,15	0,12 €



Condensateur Céramique Multicouche Radial de Type Z5U au Pas de 2.54

Utilisation : Découplage, Liaison

Code : 400555

Prix par 1 : 0,30 €

Prix par 10 : 0,25 €

Prix par 100 : 0,22 €



Module RAM :

120805	Mod RAM	MT	120NS	Mod SIMM	256Kx8	30B	45,00 €
120810	Mod RAM	Samsung	80NS	Mod SIMM	256Kx8	30B	48,00 €
120815	Mod RAM	NEC	80NS	Mod SIMM	256Kx8	30B	48,00 €
120830	Mod RAM	Toshiba	100NS	Mod SIPP	256Kx9	30B	55,00 €
120835	Mod RAM	Mitsubishi	80NS	Mod SIPP	256Kx9	30B	58,00 €
120850	Mod RAM	Siemens	120NS	Mod SIMM	256Kx9	30B	42,50 €
120855	Mod RAM	NEC	100 NS	Mod SIMM	256Kx9	30B	29,00 €
120860	Mod RAM	Toshiba	80NS	Mod SIMM	256Kx9	30B	45,00 €
120865	Mod RAM	Mitsubishi	80NS	Mod SIMM	256Kx9	30B	45,00 €
120870	Mod RAM	Epson	80NS	Mod SIMM	256Kx9	30B	45,00 €
120890	Mod RAM	NEC	100NS	Mod SIMM	1M°x9	30B	68,60 €
120895	Mod RAM	Mitsubishi	80NS	Mod SIMM	1M°x9	30B	75,00 €
120900	Mod RAM	Siemens	70NS	Mod SIMM	1M°x9	30B	70,00 €
120905	Mod RAM	Goldstar	70NS	Mod SIMM	1M°x9	30B	70,00 €
120910	Mod RAM	Mitsubishi	70NS	Mod SIMM	1M°x9	30B	72,00 €
120915	Mod RAM	Topless	60NS	Mod SIMM	1M°x9	30B	80,00 €
120930	Mod RAM	Toshiba	80NS	Mod SIPP	1M°x9	30B	80,00 €
120950	Ram EDO		80-70NS	Mod DIMM	2M° x32	72B	85,00 €
120955	Ram EDO		80-70NS	Mod DIMM	4M° x32	72B	75,00 €
120960	Ram EDO		80-70NS	Mod DIMM	8M° x32	72B	75,00 €
120961	Ram EDO		80-70NS	Mod DIMM	16M°x32	72B	85,00 €
120965	SDRAM		PC100Mhz	32M° x32	168B	30,50 €	
120967	SDRAM		PC100Mhz	64M° x32	168B	35,00 €	
120969	SDRAM		PC100Mhz	128M°x32	168B	45,00 €	
120970	SDRAM		PC100Mhz	256M°x32	168B	N.C	
120980	SDRAM		PC133Mhz	32M° x32	168B	N.C	
120985	SDRAM		PC133Mhz	64M° x32	168B	N.C	
120987	SDRAM		PC133Mhz	128M°x32	168B	29,00 €	
120989	SDRAM		PC133Mhz	256M°x32	168B	N.C	

Module SIMM et SIPP de 30 Broches, comprenant une capacité : De 256 K° et 1M°

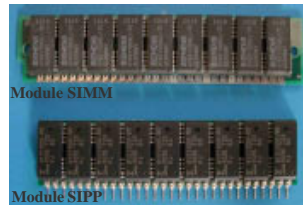

Module de type EDO de 72 Broches

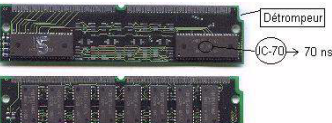

Module de type SDRAM de 168 Broches

Module SIMM 30 Broches

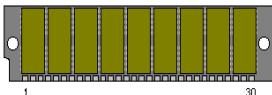

Module SIMM 72 Broches

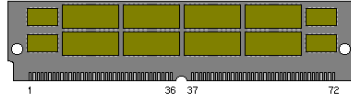

Module SDRAM 168 Broches

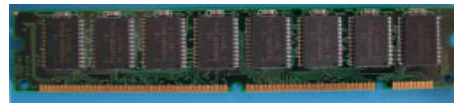

Vous recherchez des types de mémoires ou modules particuliers ou anciens, ainsi que des modules mémoires pour imprimantes ou ordinateur portable, nous pouvons peut-être répondre à cette demande.

..... Contactez nous





Anciennes cartes ADD ON Obsolètes :

Attention : Produit complètement Obsolète . Vente dans la limite de nos stocks .



**Carte Extension Mémoires 2M°
Pour BUS ISA Compatibe PC,
AT, 386
Utilisation de DIP 256 K° ou 1M°
Adressable après la mémoire de
votre ordinateur**

Livré avec documentation dans sa boîte

Code:595100 Prix : 55,00 €

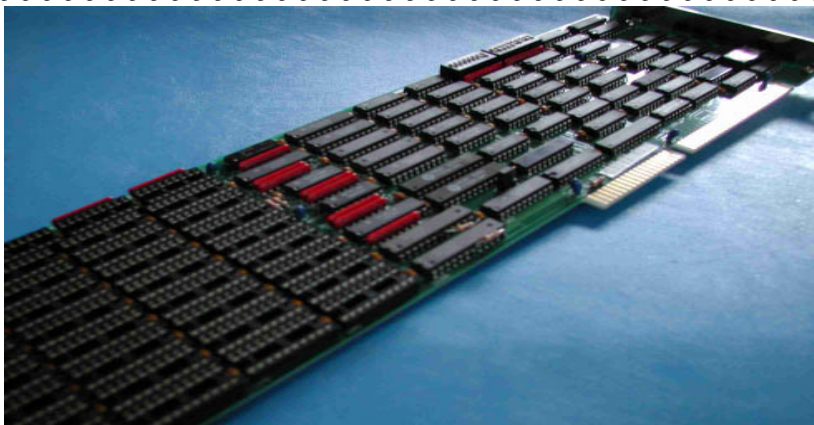

**Carte Extension Mémoires 4M°
Pour BUS ISA Compatibe PC,
AT, 386
Utilisation de DIP 44256 K° et
DIP 1 M° pour la parité
Adressable après la mémoire de
votre ordinateur**

Livré avec documentation dans sa boîte

Code:595105 Prix : 64,00 €

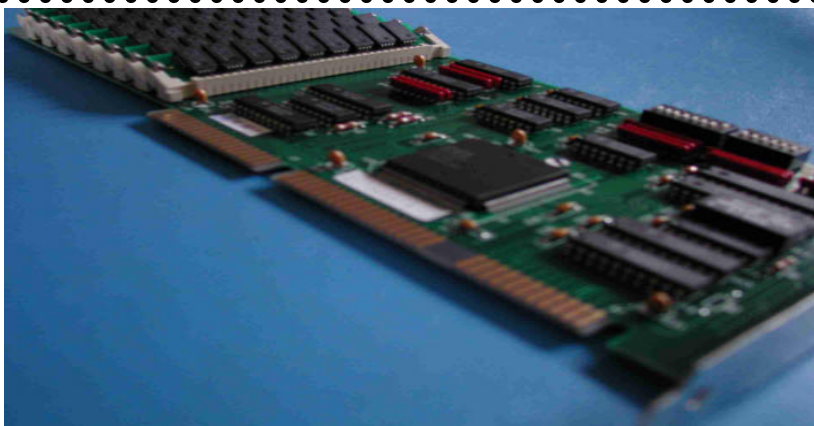

**Carte Extension Mémoires 8 M°
Pour BUS ISA Compatibe PC,
AT, 386
Utilisation de Module SIMM
256 K° ou 1M°
Adressable après la mémoire de
votre ordinateur**

Livré avec documentation dans sa boîte

Code:595110 Prix : 74,70 €

**Carte GS Sauce Pour ordinateur APPLE
Carte Extension Mémoires de 4M°
Utilise des Modules SIMM 1M°x 8**



Code : 595500

Prix : 53,36 €

**Carte Multifonction Slot ISA 8 Bits PC AT
2 RS232, 1Par, 1Game, 1Floppy Disk, 1Timer**

Code : 599105

Prix : 45,73 €





LED Subminiature :

300050	LED 1,8 M/M	Ronde	Verte	Unique	10Ma	0,49 €
300060	LED 1,8 M/M	Ronde	Rouge	Reseau de 5	10Ma	2,13 €
300065	LED 1,8 M/M	Ronde	Rouge	Reseau de 6	10Ma	2,29 €

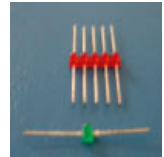

LED Ronde 3 m/m :

300105	LED 3M/M	Ronde	Verte		20-25Ma	0,18 €
300110	LED 3M/M	Ronde	Rouge		20-25Ma	0,18 €
300115	LED 3M/M	Ronde	Jaune		20-25Ma	0,18 €

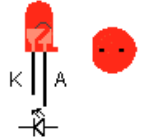

LED Ronde 5 m/m :

300205	LED 5M/M	Ronde	Verte		20-25Ma	0,18 €
300210	LED 5M/M	Ronde	Rouge		20-25Ma	0,18 €
300215	LED 5M/M	Ronde	Jaune		20-25Ma	0,18 €
300255	LED 5M/M	Ronde	Crist/rouge	CQX54-7	20Ma	0,38 €
300257	LED 5M/M	Ronde	Crist/rouge	H511C-9	20Ma	0,38 €

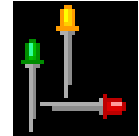

LED Rectangulaire :

300305	LED 5M/M	Rectangle	Verte		20-25Ma	0,38 €
300310	LED 5M/M	Rectangle	Rouge		20-25Ma	0,38 €
300315	LED 5M/M	Rectangle	Jaune		20-25Ma	0,38 €
300330	LED 5M/M	Carré	Rouge		20-25Ma	0,53 €

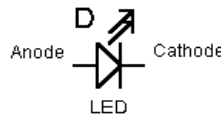

LED Accessoires :

300405	Clips LED 3	Rond 3M/M	Noir			0,07 €
300410	Clips LED 5	Rond 5M/M	Noir			0,07 €
300420	Reflecteur	Rond 5M/M	Chromé			0,69 €



LED Emet Infra-Rouge :

300505	LED Infra-R	Rond 3M/M	Noire/CQY58A	Emetteur		0,69 €
300510	LED Infra-R	Carre3M/M	INC/OP2499	Em+LoupeGaas	PhDiode 50Ma	1,45 €
300515	LED Infra-R	Rond 5M/M	Viol/CQY89	Emetteur	IF 100 ma	0,84 €

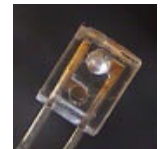

300605	LED Infra-R	Rond 3M/M	Inco/BPW22A	Recepteur		1,45 €
300610	LED Infra-R	Rect 5M/M	Noire/OF919	Recepteur	Equival BPW50	1,45 €



300650	LED Infra-R	Rect 3M/M	Incolore	Emet60Ma/Recept	La Paire	9,90 €
--------	-------------	-----------	----------	-----------------	----------	--------



LED 5M/M
 avec Support 90°
 à souder sur C.I
 Couleur Rouge
 I.F 20 à 25 ma
 Code : 300195
 Prix : 0,99 €



Ensemble de 2 Leds appairées
 Emission et Reception,
 Courant maxi Emet : IF 60 ma
 LED Bleu :
 LED Noire :
 Code : 300650
 Prix : 9,90 €



Opto Divers :

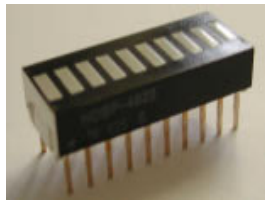

Bargraph 10 Led Rouge

Dim L25 x 9.5 H 6.0

Pas de 2.54 et 7.62 dans le sens de la largeur

Code :300650

Prix : 2,35 €

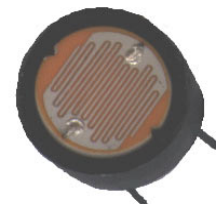
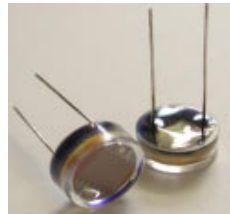

LDR de 12 M/M Encapsulé dans du plastique transparent. Pas de 7.62 m/m

600 Ohms environ, en plein Jour

Plus de 20 MOhms dans le noir complet

Code : 300810

Prix : 1,30 €



Pour d'autres types de L.D.R

Consultez - Nous

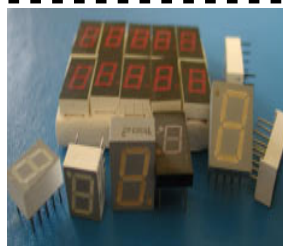

Devant la quantité importante de type d'afficheurs, dimension, brochage, branchement A ou K, couleur, etc

Consultez - Nous

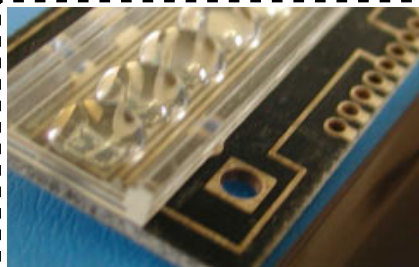
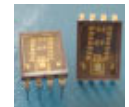

Afficheur 15 Digits miniatures, avec loupe intégrée et filtre solaire de couleur rouge :

Longueur : 90 m/m Largeur : 28 m/m Hauteur avec filtre : 70 m/m Anode Commune

Code : 310405

Prix : 27,50 €

Afficheurs

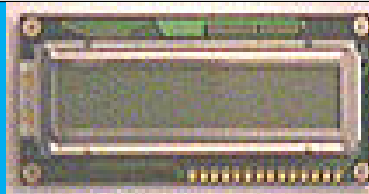

Cristaux liquide

Dim : 82x36x10

310505 1 Ligne 16 Caract 8,40 €

310525 2 Lignes 16 Caract 9,90 €

310530 2 Lignes 16 Caract Rétro-éclairées 12,95 €

Afficheurs

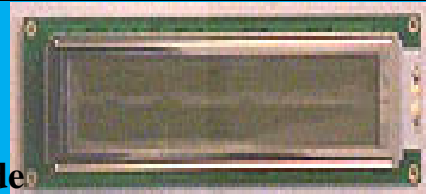

Cristaux liquide

2 Lignes 20 Caract Rétro-éclairés

Dim : Long:115 m/m Haut: 36 m/m Prof: 18m/m

Code : 310540 Prix : 25,92 €

C.I Optocoupleur :

350105 4N26	0,70 €	350300 HCPL2602	7,50 €
350110 4N35	0,70 €	350400 MOC3041	1,45 €
350150 CNX35	1,15 €	350420 SL5501	1,15 €
350200 CNX62	1,40 €	350425 TIL111	0,75 €
350250 CNY75	1,25 €		

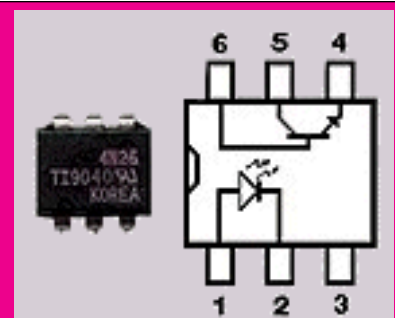



Le catalogue des articles passif est actuellement en construction, voici quelques prix de composants les plus utilisés.

Composant Passif :

Support double lyre :



Support double lyre :		1-9	+10
810035	SUP 6 PIN D.lyre	0.08 €	0.07 €
810038	SUP 8 PIN D.lyre	0.08 €	0.07 €
810040	SUP 14 PIN D.lyre	0.12 €	0.10 €
810042	SUP 16 PIN D.lyre	0.15 €	0.13 €
810044	SUP 18 PIN D.lyre	0.15 €	0.12 €
810046	SUP 20 PIN D.lyre	0.20 €	0.18 €
810048	SUP 22 PIN D.lyre	0.25 €	0.23 €
810050	SUP 24 PIN D.lyre	0.20 €	0.15 €
810052	SUP 28 PIN D.lyre	0.20 €	0.15 €
810054	SUP 40 PIN D.lyre	0.37 €	0.35 €

Support tulipe contact OR :

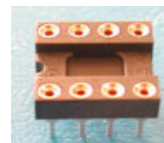

Support Tulipe contact OR :		1-9	+10
810001	SUP 6 PIN Tulipe OR	0.15 €	0.14 €
810002	SUP 8 PIN Tulipe OR	0.18 €	0.16 €
810003	SUP 14 PIN Tulipe OR	0.37 €	0.35 €
810004	SUP 16 PIN Tulipe OR	0.37 €	0.35 €
810005	SUP 18 PIN Tulipe OR	0.41 €	0.38 €
810006	SUP 20 PIN Tulipe OR	0.45 €	0.43 €
810007	SUP 22 PIN Tulipe OR	0.60 €	0.58 €
810008	SUP 24 PIN Tulipe OR	0.62 €	0.60 €
810009	SUP 28 PIN Tulipe OR	0.65 €	0.62 €
810010	SUP 40 PIN Tulipe OR	0.90 €	0.85 €

Dipswitch :



838052	Dip 2 Switch 2.54 Droit	0,75 €
838055	Dip 4 Switch 2.54 Droit	0,92 €
838065	Dip 5 Switch 2.54 Droit	1.10 €
838068	Dip 6 Switch 2.54 Droit	1.15 €
838075	Dip 7 Switch 2.54 Droit	1.25 €
838077	Dip 8 Switch 2.54 Droit	1,52 €
838085	Dip 10 Switch 2.54 Droit	1,85 €
838135	Dip 4 Switch 2.54 Piano	1.20 €
838155	Dip 10 Switch 2.54 Piano	2.00 €

Dipswitch Type Piano

Cables :

Tous nos cables sont vendu au mètre

644002	Cable Tel 8 Cond Beige	0,95 €
644005	Cable Réseau 4 Cond Pla	0,60 €
644010	Cable Réseau 8 Cond Pro	0,80 €
644060	Cable Coax RG62 93	1,10 €
647025	Fil 0.22 N,R,M,V,J	0.23 €
647210	Fil 0.75 N,R	0.55 €
645155	Nappe 16 Cond Souple	1.20 €
645160	Nappe 20 Cond Souple	1.50 €
645165	Nappe 25 Cond Souple	1.95 €
645055	Cable Multi Cond 6 BL	1.05 €
645095	Cable Multi Cond 18 BL	2.45 €
645100	Cable Multi Cond 25 BL	2.95 €
647055	Cable Coaxial 50OHM 2 BNC serties Long : 1.50 M	11,45 €
647060	Cable Secteur F CEE	4,60 €
840005	Nappe 16Cond HE10,Dip	5,35 €
841555	Nappe 60Cond HE10 Fem Long : 120 m/m	3,95 €

Commutateurs, Roues Codeuses :

837205	Commutateur Rotatif 2 P Axe 6 Dim : Diam 25 H 20	Prix : 4,95 €
837255	Commutateur Rotatif 6 P Axe 6 Dim : Diam 25 H 20	Prix : 5,35 €
837285	Commutateur Rotatif 12 P Dim : L 22x l 25x H 12	Prix : 6,40 €
837505	Mini Roues Codeuses C.I 0 à F Dim : L 9 x l 9 x H 5	Prix : 5,35 €
837500	Roues Codeuses C.I Lect Hor 0 à F Dim : L 20 x l 20 x H 10	Prix : 6,85 €



Condensateurs FKP MKC MKS MKT :

Vous recherchez D'autres types Consultez nous ...

407815	FKP-1	0,0022MF	1600v	500v	23	5%	WIMA	1,14 €
407820	FKP-1	0,0047MF	1000v	400v	15	5%	WIMA	1,30 €
407822	FKP-1	0,013 MF	630v	300v	15	5%	WIMA	0,69 €
407825	FKP-1	0,015 MF	630v	300v	10	5%	WIMA	0,99 €
407852	MKC4	0,01 MF	400v		10	10%	WIMA	0,38 €
407855	MKC4	0,68 MF	100v		15	10%	WIMA	0,53 €
407860	MKP	0,015 MF	250v		23	5%	Siemens	1,45 €
407875	MKP	1,5 MF	250v		28	10%	WIMA	1,83 €
407905	MKS4	0,01 MF	1000v		15	10%	WIMA	0,43 €
407908	MKS4	0,22 MF	100v		10	10%	WIMA	0,38 €
407910	MKS4	0,47 MF	100v		15	10%	WIMA	0,27 €
407915	MKS4	1 MF	250v		28	10%	WIMA	1,91 €
407955	MKT	1,5 MF	250v		23		ERO	1,68 €
407957	MKT	2 MF	250v		28		ERO	1,83 €
407960	MKT	2,7 MF	250v		28		ERO	1,83 €
407990	MKT	1MFx2		250v	28		ERO	3,35 €



**Fiche et Filtre secteur :****Socle secteur CEE**

Dim : Long 48 Haut 23 Prof 34

Code : 601050 Prix : 0,76 €

**Filtre secteur 3A et 6A CEE**

Dim : Long 50 Haut 22 Prof 56

Code 3A : 601055 Prix : 9,95 €

Code 6A : 601065 Prix : 12,95 €

**Self :****Self VK200 Type HF**

Code : 820405

Prix : 0,38 €

Self sur Tore Ferrite

Dim : Long 30 larg 20 Haut 26

Code : 820415

Prix : 2,99 €

Filtre Secteur C.I 14A

Dim : Long 32 larg 15 Haut 32

Code : 820420

Prix : 3,50 €

**Divers :****Coupleur pile 9V pression**

Cablage en ligne ou perpendiculaire

Code : 615055 Prix : 0,38 €

**Bouton poussoir noir ou rouge**

Noir Cont Tra Prix : 0,60 €

Rouge Cont Rep Prix : 0,60 €

Inter miniature

Code : 836205 Prix : 1,60 €

**Inter 2 inverseurs**

Code : 836225 Prix : 1,45 €

**Inter 1 inverseur Unipol**

Code : 836210 Prix : 1,07 €

**Socle Peritel Fem**

Code : 831525 Prix : 0,60 €

**Fiche Peritel Male**

Code : 831505 Prix : 1,00 €

**Socle DIN 5 Broches Fem**

Code : 831205 Prix : 1,00 €

**Fiche DIN 5 Broches Male**

Code : 831105 Prix : 0,69 €

**Fiches RCA Male**

Code : 831405 Rou Prix : 0,38 €

Code : 831395 Noi Prix : 0,38 €

Fiche BNC Male à souder ou sertir

Code : 835205 Soud Prix : 2,29 €

Code : 835210 Sert Prix : 1,95 €

Bornier 2,3 ou 5 Points

Code 2P : 620005 Prix : 0,50 €

Code 3P : 620010 Prix : 0,55 €

Code 5P : 620017 Prix : 1,20 €

Porte Fusible C.I T20

Code : 611095 Prix : 0,38 €

**Carte C.I Pastilles Pas de 1.28**

Dim : 100 x 200

Code : 852002 Prix : 5,35 €

**Condensateurs Ajustables :****Condensateur Ajustable Céramique C.I**

Pas de 5.08 de 10 à 60 PF

407055

Prix : 1,50 €

**Condensateur Ajustable Stéatite C.I :**

Pas de 7.62 de 15 à 68 PF

407105

Prix : 1,15 €

**Condensateur Ajustable à Air pour C.I :**

Pas de 12 de 2 à 12 PF

407555

Prix : 6,40 €

**Radiateur :****Refroidisseur en U Alu plein pour TO-220**

Dim : Long 16 larg 10 Haut 24

Code : 861515

Prix : 0,61 €

**Refroidisseur en U Tolé pour TO-220**

Dim : Long 25 larg 12 Haut 30

Code : 861505

Prix : 0,53 €

**Refroidisseur en U Tolé pour TO-220**

Dim : Long 25 larg 15 Haut 30

Code : 861507

Prix : 0,58 €

**Refroidisseur Alu plein pour TO-220**

Dim : Long 34 larg 12 Haut 50

Code : 861517

Prix : 1,45 €

**Refroidisseur en U Alu plein TO-220 ou autre**

Dim : Long 76 larg 49 Haut 23 à plat

Code : 861519

Prix : 1,85 €

**Refroidisseur petit format pour 1 TO-3**

Dim : Long 46 larg 35 Haut 31

Code : 861535

Prix : 1,30 €

**Refroidisseur grand format pour 1 TO-3**

Dim : Long 52 larg 52 Haut 31

Code : 861537

Prix : 1,50 €

**Refroidisseur Alu plein pour 1 TO-3**

Dim : Long 110 larg 55 Haut 35

Code : 861555

Prix : 11,45 €

**Refroidisseur Alu plein pour 3 TO-3 ou autre**

Dim : Long 181 larg 40 Haut 48

Code : 861565

Prix : 9,95 €





Bon de Commande :

Société : N° SIREN :

Nom du responsable : N° de Poste : N° Client :

Adresse : Tel :

..... Fax :

Code Postal : Ville : Email :

.....

Code article :	Désignation :	Quantité :	Prix Unit € :	Total TTC € :
1
2
3
4
5
6
7
8
9
10
11
12
13
14

Mon règlement par chèque : Carte bancaire : ou Contre-remboursement :

Signature : Date : Total TTC € :

Etes vous plus :

- Analogique
- Logique CPU
- Infomatique

Frais de port :

Total TTC € frais de port inclus :

En passant commande, je m'engage à prendre connaissance des conditions générales de ventes.

FRANCO de PORT : au dessus de 76 € TTC (pour une commande sans frais de contre remboursement)

En dessous d'un montant de 76 € pour des colis aux normes de La Poste :

Avec votre commande et votre règlement.

Frais de port : 6.50€ TTC

Pour une commande par téléphone ou par courrier électronique.

Frais de port : 6.50€ + Contre-Remboursement : 4.50€ TTC

Nos expéditions partent en majorité par Colissimo 48h :

Appelez nous, pour être sûr de nos disponibilités, et de recevoir votre colis au plus tôt.

Retrouvez nous et suivez nos promotions mensuelles, sur le WEB à l'adresse suivante : www.jmb-electronique.com

**CONDITIONS GÉNÉRALES DE VENTES :**

Les présentes conditions générales de vente sont systématiquement adressées ou remises à chaque acheteur pour lui permettre de passer commande. Ces conditions prévalent sur les conditions générales d'achat de l'acheteur. Le fait de passer commande implique l'adhésion entière et sans réserve de l'acheteur à ces conditions générales de vente et aucune condition particulière ne peut, sauf acceptation formelle et écrite de JMB Electronique, prévaloir sur ces conditions générales de vente.

1 - PRIX

Les prix sont établis en fonction des conditions économiques du jour de la commande et pourront être modifiés sans préavis : variations tarifs constructeurs, taux d'inflation ou fluctuation des monnaies étrangères. Ils sont révisables à tout moment en fonction de la variation du coût de leurs éléments constitutifs, dans le respect de la législation en vigueur. Les prix s'entendent T.T.C., frais forfaitaires d'expédition en sus. Ils ne nous engagent qu'après acceptation de la commande.

2 - OFFRE

L'offre est valable dans la limite du délai d'option qui, sauf stipulation contraire, est d'un mois à dater de la remise de l'offre. Les renseignements portés sur les documentations, catalogues, notices et tarifs sont donnés à titre d'information sans engagement et ne peuvent constituer une offre ferme de la part du vendeur : le vendeur pouvant être amené à les modifier à tout moment sans préavis.

3 - COMMANDES

Les commandes peuvent être envoyées par courrier, internet, télécopie ou directement téléphonées à nos services commerciaux. En cas de confirmation écrite d'une commande téléphonique, veuillez le mentionner et indiquer le numéro de commande qui vous aura été attribué. Cette confirmation devra être immédiate .

La non-observation de ces instructions engendrant une double livraison nous conduira à vous facturer les frais de traitement .

Toute modification ou résolution de commande demandée par l'acheteur ne peut être prise en considération que si elle est parvenue par écrit avant l'expédition des produits et ce uniquement dans le cas des produits tenus en stock permanent dans des quantités analogues.

Nous n'acceptons aucune modification ou annulation dans le cas des produits non tenus en stock ou hors catalogue .

Les commandes doivent être accompagnées du règlement ou seront expédiées en contre remboursement ou feront l'objet d'un règlement par carte bancaire.

Pour les établissements OUTRE-MER et ETRANGER ne sont acceptées que les commandes confirmées par courrier .

4 - LIVRAISONS

Nos livraisons s'effectuent FRANCO à partir de 76.00 € T.T.C. en dessous de cette somme le forfait de port et emballage est fixé à 6.50 € T.T.C. par expédition. Nos reliquats sont livrés FRANCO JMB Electronique se réserve le droit d'effectuer des livraisons globales ou partielles. Les délais de livraison sont indiqués aussi exactement que possible mais sont en fonction des possibilités d'approvisionnement et de transport de JMB Electronique. Les dépassements de délais de livraison ne peuvent donner lieu à dommages-intérêts, à retenue, ni à annulation de commande en cours. En toute hypothèse, la livraison dans les délais ne peut intervenir que si l'acheteur est à jour de ses obligations envers JMB Electronique.

5 - RISQUES LIÉS A LA LIVRAISONS

Les produits voyagent aux risques et périls du destinataire auquel il appartient en cas d'avarie ou de manquant de faire toutes constatations nécessaires et de confirmer ses réserves par lettre recommandée avec un avis de réception auprès du transporteur dans les trois jours qui suivent la réception des marchandises .

Les réclamations sur les vices apparents ou sur la non-conformité du produit commandé ou au bordereau d'expédition doivent être formulées par écrit dans les huit jours de l'arrivée des produits.

Il appartient à l'acheteur de fournir toute justification quant à la réalité des vices ou anomalies constatées. Il devra laisser à JMB Electronique toute facilité pour procéder à la constatation de ces vices et pour y porter remède ; il s'abstiendra d'intervenir lui-même ou de faire intervenir un tiers à cette fin .

6 - FACTURATION

Les facturations comportent la TVA afférente au taux fixé par les règlements fiscaux en vigueur au moment de la facturation .

Les produits destinés à l'exportation et livrés en France, ne seront facturés en suspension de la TVA qu'après réception par le vendeur des attestations nécessaires délivrées par les services fiscaux et fournies par l'acheteur.

7 - RÈGLEMENT

Les commandes doivent être accompagnées du règlement (chèque bancaire ou postal, numéro de carte bleue avec date d'expiration) ou seront expédiées en contre remboursement (frais de CRBT restant à la charge du client : poste 4.50 € T.T.C., colis hors norme PTT nous consulter).

8 - RETOUR - MODALITES ET CONSEQUENCES

Tout retour de produit doit faire l'objet d'un accord écrit formel entre JMB Electronique et l'acheteur. Les frais et les risques du retour sont toujours à la charge de l'acquéreur. Aucun retour ne sera accepté en port dû. Le matériel doit être retourné dans son emballage d'origine et ne doit pas avoir subi de modification .

Toute reprise acceptée par JMB Electronique entraînera la constitution d'un avoir au profit de l'acquéreur après vérification qualitative et quantitative des produits retournés.

Toute réclamation devra être formulée par écrit (ou télécopie) sous huit jours maximum.

9 - GARANTIE

Les matériels et marchandises livrés par le vendeur sont garantis jusqu'à concurrence de la garantie que nous accorde le fournisseur ou le fabricant.

Au titre de cette garantie, la seule obligation incombant à JMB Electronique est le remplacement ou la réparation du produit reconnu défectueux par ses services. Les défauts et détériorations provoqués par l'usure naturelle, par un accident extérieur (montage erroné, entretien défectueux, utilisation anormale) ou par la modification non prévue ou spécifiée par JMB Electronique

ou le fabricant sont exclus de la garantie. En ce qui concerne les produits dits "version économiques" : - Certaines caractéristiques, dimensions, références mentionnées dans le catalogue n'ont qu'une valeur indicative. JMB Electronique se réservant la possibilité d'apporter toutes modifications qu'elle jugera opportunes sans toutefois que les caractéristiques essentielles puissent s'en trouver affectées .

- Sauf erreur de livraison de la part de JMB Electronique, ces produits ne sont ni repris ni échangés.

- Aucune garantie (à l'exception de la garantie des vices cachés) ne s'applique à l'ensemble de cette gamme.

Tout revendeur achetant et revendant ces produits dans le domaine industriel doit tenir compte des conditions générales de vente de JMB Electronique spécifiques à ces produits et en informer son client final.

10 - RESPONSABILITE

La responsabilité de JMB Electronique pour quelque cause que ce soit, ne pourra pas excéder le double reçu au titre de la commande .

Toutefois, sont exclus du plafond prévu au présent paragraphe les coûts encourus par JMB Electronique pour réparer ou remplacer les produits reconnus défectueux conformément à la garantie ci-dessus.

En aucun cas JMB Electronique ne sera responsable des pertes ou dommages, indirects ou immatériels, tels que notamment manque à gagner, perte d'utilisation ou de revenu, réclamations de tiers...

11 - COMPETENCE

En cas de contestation, la loi française est seule applicable et les tribunaux de Gap seront seuls compétents en cas de litige de toute nature ou de contestation relative à la formation ou à l'exécution de la commande .

Nous pouvons être amenés à apporter, sans préavis, des modifications dans les caractéristiques des articles photographiés ou dessinés dans nos catalogues. Dans cette hypothèse, nous ne serions pas tenus de fournir les articles dans les anciennes spécifications et la responsabilité de JMB Electronique ne saurait être engagée.